

Οδηγός χρήσης

Dell B1160
Dell B1160w

ΒΑΣΙΚΟΣ

Αυτός ο οδηγός παρέχει πληροφορίες σχετικά με την εγκατάσταση, τις βασικές λειτουργίες και την αντιμετώπιση προβλημάτων στα windows.

ΓΙΑ ΠΡΟΧΩΡΗΜΕΝΟΥΣ

Αυτός ο οδηγός παρέχει πληροφορίες σχετικά με την εγκατάσταση, τις προηγμένες ρυθμίσεις, τη λειτουργία και την αντιμετώπιση προβλημάτων σε διάφορα λειτουργικά συστήματα.

Ορισμένες δυνατότητες ίσως να μην είναι διαθέσιμες ανάλογα με το μοντέλο ή τη χώρα.



1. Εισαγωγή

Βασικά οφέλη	5
Λειτουργίες κατά μοντέλα	7
Χρήσιμο να γνωρίζετε	8
Πληροφορίες για τον οδηγό χρήσης	9
Πληροφορίες ασφαλείας	10
Επισκόπηση του μηχανήματος	16
Επισκόπηση του πίνακα ελέγχου	18
Ενεργοποίηση του μηχανήματος	20
Τοπική εγκατάσταση του προγράμματος οδήγησης	21
Επανεγκατάσταση του προγράμματος οδήγησης	23



2. Εκμάθηση της βασικής χρήσης

Εκτύπωση μιας δοκιμαστικής σελίδας	25
Μέσα εκτύπωσης και δίσκος	26
Βασικές ρυθμίσεις εκτύπωσης	35



3. Συντήρηση

Παραγγελία αναλωσίμων και αξεσουάρ	39
Διαθέσιμα αναλώσιμα	40
Αποθηκευση της κασετας τονερ	41
Ανακατανομή τόνερ	43
Αντικατάσταση της κασέτας τόνερ	44
Καθαρισμός του μηχανήματος	46
Συμβουλές μετακίνησης και αποθηκευσης του μηχανηματος	50



4. Αντιμετώπιση προβλημάτων

Συμβουλές για την αποφυγή εμπλοκών χαρτιού	52
Μήνυμα σφάλματος εξάντλησης χαρτιού	53
Επίλυση περιπτώσεων εμπλοκής χαρτιού	54
Κατανόηση του LED κατάστασης	57



5. Παράρτημα

Τεχνικά χαρακτηριστικά	60
Πολιτική τεχνικής υποστήριξης της Dell	69
Επικοινωνία με την Dell	70
Πολιτική εγγυήσεων και επιστροφών	71
Πνευματικά δικαιώματα	72



1. Εισαγωγή

Αυτό το κεφάλαιο παρέχει πληροφορίες που πρέπει να γνωρίζετε πριν να χρησιμοποιήσετε το μηχάνημα.

- Βασικά οφέλη 5
- Λειτουργίες κατά μοντέλα 7
- Χρήσιμο να γνωρίζετε 8
- Πληροφορίες για τον οδηγό χρήσης 9
- Πληροφορίες ασφαλείας 10
- Επισκόπηση του μηχανήματος 16
- Επισκόπηση του πίνακα ελέγχου 18
- Ενεργοποίηση του μηχανήματος 20
- Τοπική εγκατάσταση του προγράμματος οδήγησης 21
- Επανεγκατάσταση του προγράμματος οδήγησης 23

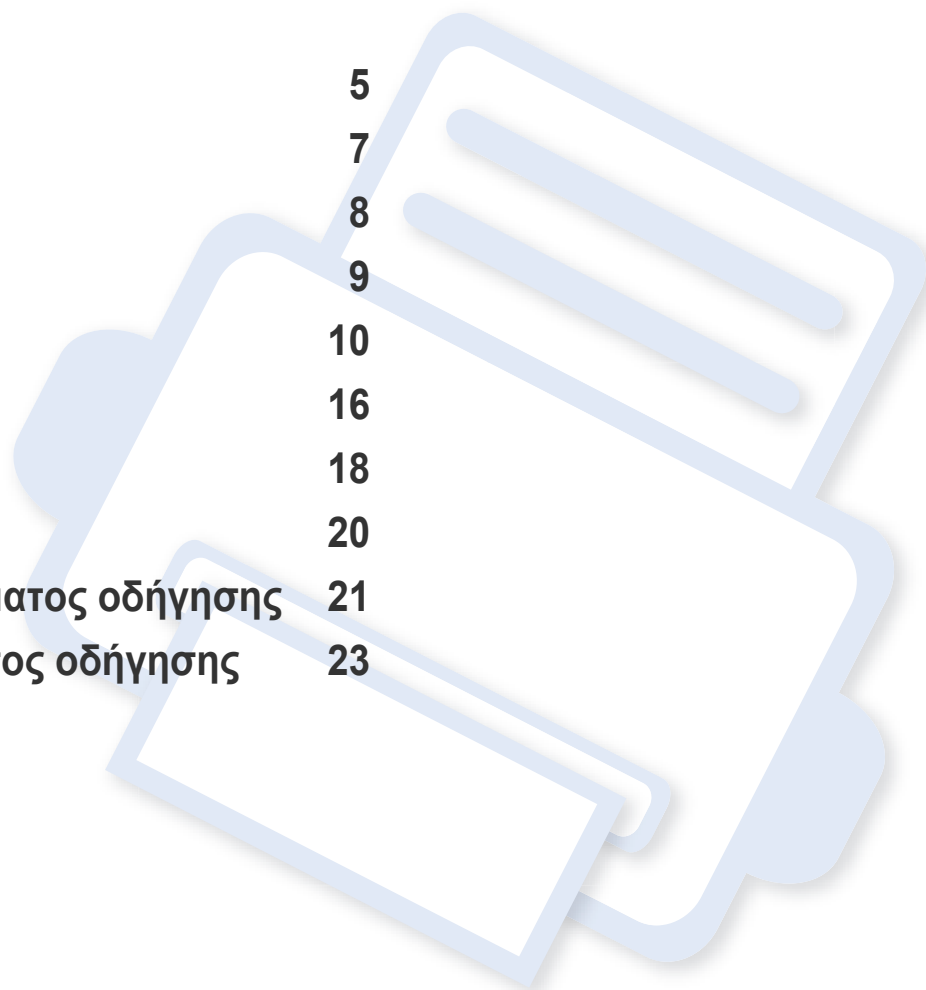

Βασικά οφέλη

Φιλικό προς το περιβάλλον



- Για να εξοικονομήσετε χαρτί, μπορείτε να εκτυπώσετε πολλές σελίδες σε ένα φύλλο χαρτιού (βλέπε “Χρήση προηγμένων λειτουργιών εκτύπωσης” στη σελίδα 123).
- Για να εξοικονομήσετε χαρτί, μπορείτε να εκτυπώσετε και στις δύο πλευρές του χαρτιού (μη αυτόματη εκτύπωση διπλής όψης) (βλέπε “Χρήση προηγμένων λειτουργιών εκτύπωσης” στη σελίδα 123).
- Για την εξοικονόμηση ρεύματος, αυτό το μηχάνημα εξοικονομεί αυτόματα ηλεκτρική ενέργεια μειώνοντας σημαντικά την κατανάλωση ρεύματος, όταν δεν χρησιμοποιείται.

Εκτύπωση με εξαιρετική ποιότητα και ταχύτητα



- Μπορείτε να εκτυπώσετε με ανάλυση έως και 1,200 x 1,200 dpi πραγματικής ανάλυσης.
- Γρήγορη εκτύπωση κατ' απαίτηση.
 - Για εκτύπωση μιας όψης, 20 σελ/λεπτό (A4) ή 21 σελ/λεπτό (Letter).

Άνεση



- Το Dell Printer Manager και το Κατάσταση εκτυπωτή Dell είναι ένα πρόγραμμα που παρακολουθεί και σας ενημερώνει για την κατάσταση του μηχανήματος και σας επιτρέπει να προσαρμόσετε τις ρυθμίσεις του μηχανήματος (βλ. “Χρήση του Dell Printer Manager” στη σελίδα 140).
- Μπορείτε να μεταβείτε στην υπηρεσία τεχνικής υποστήριξης της Dell στη διεύθυνση www.dell.com ή support.dell.com. Επιλέξτε την περιοχή σας στη σελίδα WELCOME TO DELL SUPPORT και συμπληρώστε τις λεπτομέρειες που απαιτούνται για να μεταβείτε στα βοηθητικά εργαλεία και τις πληροφορίες.

Βασικά οφέλη

Ευρεία γκάμα λειτουργιών και υποστήριξης εφαρμογών



- Υποστηρίζει διάφορα μεγέθη χαρτιού (βλ. “Προδιαγραφές μέσω εκτύπωσης” στη σελίδα 62).
- Εκτυπώστε υδατογραφήματα: Μπορείτε να προσαρμόσετε τα έγγραφά σας με λέξεις όπως “Εμπιστευτικό”. (Βλέπε “Χρήση προηγμένων λειτουργιών εκτύπωσης” στη σελίδα 123.)
- Εκτύπωση αφισών: Το κείμενο και οι εικόνες κάθε σελίδας του εγγράφου σας μεγεθύνονται και εκτυπώνονται κατά μήκος των πολλαπλών φύλλων χαρτιού και μπορούν στη συνέχεια να συρραφούν για να δημιουργήσουν μια αφίσα (Βλέπε “Χρήση προηγμένων λειτουργιών εκτύπωσης” στη σελίδα 123).
- Μπορείτε να εκτυπώσετε σε διάφορα λειτουργικά συστήματα (βλ. “Απαιτήσεις συστήματος” στη σελίδα 65).
- Το μηχάνημά σας διαθέτει διασύνδεση USB.

Υποστηρίζει διάφορες μέθοδους ρύθμισης ασύρματου δικτύου



- Χρησιμοποιώντας το κουμπί WPS (Wi-Fi Protected Setup™)
 - Μπορείτε να συνδεθείτε εύκολα σε ένα ασύρματο δίκτυο χρησιμοποιώντας το κουμπί WPS στο μηχάνημα και στο σημείο πρόσβασης (έναν ασύρματο δρομολογητή).
- Χρήση του καλωδίου USB
 - Μπορείτε να συνδεθείτε και να κάνετε διάφορες ρυθμίσεις ασύρματου δικτύου χρησιμοποιώντας ένα καλώδιο USB.
- Χρήση του Wi-Fi Direct
 - Μπορείτε να εκτυπώσετε με ευκολία από τη φορητή συσκευή σας χρησιμοποιώντας τη λειτουργία Wi-Fi ή Wi-Fi Direct.



Βλέπε “Εισαγωγή στις μεθόδους ρύθμισης ασύρματου δικτύου” στη σελίδα 93.

Λειτουργίες κατά μοντέλα

Ορισμένες λειτουργίες και προαιρετικά εξαρτήματα ενδέχεται να μην είναι διαθέσιμα, ανάλογα με το μοντέλο ή τη χώρα.

Λειτουργικό σύστημα

Λειτουργικό σύστημα	B1160	B1160w
Windows	•	•
Macintosh	•	•
Linux	•	•

(•: Περιλαμβάνεται, κενό: μη διαθέσιμο)

Λογισμικό

Λογισμικό	B1160	B1160w
Πρόγραμμα οδήγησης εκτύπωσης SPL	•	•
Πρόγραμμα οδήγησης εκτύπωσης XPS	•	•
Dell Printer Manager	•	•
Embedded Web Service		•
Bestell-Tool für Verbrauchsmaterialien von Dell	•	•

Λογισμικό	B1160	B1160w
Κατάσταση εκτυπωτή Dell	•	•
Firmware Update Utility	•	•

(•: Περιλαμβάνεται, κενό: μη διαθέσιμο)

Λειτουργία ποικιλίας

Λειτουργίες	B1160	B1160w
USB 2.0 υψηλής ταχύτητας	•	•
Διασύνδεση δικτύου 802.11b/g/n ασύρματη LAN		•
IPv6		•
WPS (Wi-Fi Protected Setup™)		•
Μη αυτόματη εκτύπωση διπλής όψης (και στις 2 πλευρές)	•	•

(•: Περιλαμβάνεται, κενό: μη διαθέσιμο)

Χρήσιμο να γνωρίζετε



Από που μπορώ να κάνω λήψη του προγράμματος οδήγησης του μηχανήματος;

- Επισκεφτείτε τη σελίδα www.support.dell.com για να κάνετε λήψη του πιο πρόσφατου προγράμματος οδήγησης του μηχανήματος και εγκαταστήστε το στο σύστημά σας.



Από που μπορώ να αγοράσω εξαρτήματα ή αναλώσιμα;

- Ρωτήστε ένα διανομέα της Dell ή το κατάστημα αγοράς.
- Επισκεφτείτε τη διεύθυνση www.support.dell.com. Επιλέξτε τη χώρα/την περιοχή σας και για να δείτε τις πληροφορίες σέρβις για το προϊόν.



Η λυχνία LED κατάστασης αναβοσβήνει ή παραμένει αναμμένη.

- Απενεργοποιήστε και επανενεργοποιήστε το μηχάνημα.
- Δείτε τη σημασία των ενδείξεων LED σε αυτό το εγχειρίδιο και αντιμετωπίστε αντίστοιχα το πρόβλημα (βλ. “Κατανόηση του LED κατάστασης” στη σελίδα 57).



Υπάρχει εμπλοκή χαρτιού.

- Ανοίξτε και κλείστε το άνω κάλυμμα (βλ. “Μπροστινή όψη” στη σελίδα 17).
- Δείτε τις οδηγίες για την αφαίρεση της εμπλοκής χαρτιού σε αυτό το εγχειρίδιο και αντιμετωπίστε αντίστοιχα το πρόβλημα (βλ. “Επίλυση περιπτώσεων εμπλοκής χαρτιού” στη σελίδα 54).



Οι εκτυπώσεις είναι θολές.

- Ίσως έχει πέσει η στάθμη του τόνερ ή να είναι ανομοιόμορφο. Ανακινήστε την κασέτα τόνερ.
- Δοκιμάστε άλλη ρύθμιση ανάλυσης εκτύπωσης.
- Αντικαταστήστε την κασέτα τόνερ.



Το μηχάνημα δεν εκτυπώνει.

- Ανοίξτε τη λίστα ουράς εκτύπωσης και αφαιρέστε το έγγραφο από τη λίστα (βλ. “Ακύρωση μιας εργασίας εκτύπωσης” στη σελίδα 36).
- Αφαιρέστε το πρόγραμμα οδήγησης και εγκαταστήστε το ξανά (βλ. “Τοπική εγκατάσταση του προγράμματος οδήγησης” στη σελίδα 21).
- Επιλέξτε το μηχάνημά σας ως το προεπιλεγμένο μηχάνημα στα Windows.



Πληροφορίες για τον οδηγό χρήσης

Αυτός ο οδηγός χρήσης παρέχει πληροφορίες για τη βασική κατανόηση του μηχανήματος καθώς και αναλυτικές εξηγήσεις για τη χρήση του μηχανήματος.

- Διαβάστε τις πληροφορίες ασφαλείας πριν χρησιμοποιήσετε το μηχάνημα.
- Αν αντιμετωπίσετε κάποιο πρόβλημα στη χρήση του μηχανήματος, ανατρέξτε στο κεφάλαιο αντιμετώπισης προβλημάτων.
- Οι όροι που χρησιμοποιούνται σε αυτόν τον οδηγό χρήστη επεξηγούνται στο κεφάλαιο γλωσσάριου.
- Όλες οι εικόνες σε αυτόν τον οδηγό χρήσης ενδέχεται να διαφέρουν από το μηχάνημά σας, ανάλογα με τις επιλογές ή το μοντέλο που έχετε αγοράσει.
- Όλα τα στιγμιότυπα οθόνης σε αυτόν τον οδηγό χρήσης ενδέχεται να διαφέρουν από το μηχάνημά σας, ανάλογα με την έκδοση υλικολογισμικού/προγράμματος οδήγησης του μηχανήματος.
- Οι διαδικασίες αυτού του οδηγού χρήσης στηρίζονται κυρίως στα Windows 7.

- Το μηχάνημα αναφέρεται στον εκτυπωτή ή στον εκτυπωτή πολλαπλών λειτουργιών (MFP).

Γενικά εικονίδια

Εικονίδιο	Κείμενο	Περιγραφή
	Προσοχή	Παρέχει στους χρήστες πληροφορίες σχετικά με την προστασία του μηχανήματος από ενδεχόμενη μηχανική βλάβη ή δυσλειτουργία.
	Σημείωση	Παρέχει πρόσθετες πληροφορίες ή αναλυτικές προδιαγραφές των λειτουργιών ή των χαρακτηριστικών του μηχανήματος.

Συμβάσεις

Κάποιοι όροι σε αυτόν τον οδηγό χρησιμοποιούνται ως συνώνυμα, όπως παρακάτω:



- Το έγγραφο είναι συνώνυμο του πρωτοτύπου.
- Το χαρτί είναι συνώνυμο με τα μέσα ή με τα μέσα εκτύπωσης.

Πληροφορίες ασφαλείας

Οι παρούσες προειδοποιήσεις και προφυλάξεις περιλαμβάνονται με σκοπό την αποφυγή του δικού σας τραυματισμού ή άλλων ατόμων καθώς και για την αποφυγή ενδεχόμενης ζημίας στο μηχάνημά σας. Διαβάστε και κατανοήστε οπωσδήποτε όλες αυτές τις πληροφορίες, πριν χρησιμοποιήσετε το μηχάνημα. Αφού διαβάσετε αυτήν την ενότητα, φυλάξτε την σε ασφαλές μέρος για μελλοντική αναφορά.

Σημαντικά σύμβολα ασφαλείας

Επεξήγηση όλων των εικονιδίων και των συμβόλων που χρησιμοποιούνται σε αυτό το κεφάλαιο

	Προειδοποίηση	Κίνδυνοι ή επισφαλείς πρακτικές που ενδέχεται να οδηγήσουν σε σοβαρό τραυματισμό ή θάνατο.
	Προσοχή	Κίνδυνοι ή επισφαλείς πρακτικές που ενδέχεται να οδηγήσουν σε ελαφρύ τραυματισμό ή υλική ζημία.
		Μην επιχειρήσετε.

Περιβάλλον λειτουργίας

Προειδοποίηση



Μην χρησιμοποιήσετε το μηχάνημα αν το καλώδιο τροφοδοσίας έχει υποστεί ζημία ή αν η πρίζα ρεύματος δεν είναι γειωμένη.

Μπορεί να προκληθεί ηλεκτροπληξία ή πυρκαγιά.



Μην τοποθετείτε τίποτε πάνω στο μηχάνημα (νερό, μικρά μεταλλικά ή βαριά αντικείμενα, κεριά, αναμμένα τσιγάρα, κ.τ.λ.).

Μπορεί να προκληθεί ηλεκτροπληξία ή πυρκαγιά.

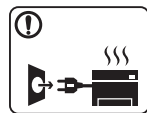

- Αν το μηχάνημα υπερθερμανθεί, απελευθερώνεται καπνός, ακούγονται παράξενοι θόρυβοι ή αναδύεται μια ασυνήθιστη μυρωδιά. Απενεργοποιήστε αμέσως το μηχάνημα και αποσυνδέστε το από το ρεύμα.

- Ο χρήστης θα πρέπει να έχει δυνατότητα πρόσβασης στην πρίζα ρεύματος στην περίπτωση ανάγκης κατά την οποία ο χρήστης ίσως χρειαστεί να βγάλει το μηχάνημα από την πρίζα.

Μπορεί να προκληθεί ηλεκτροπληξία ή πυρκαγιά.

Πληροφορίες ασφαλείας

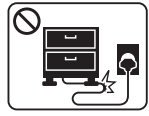

Μην διπλώνετε και μην τοποθετείτε βαριά αντικείμενα πάνω στο καλώδιο τροφοδοσίας.

Αν πατήσετε πάνω στο καλώδιο τροφοδοσίας ή αν το καλώδιο τροφοδοσίας συνθλιβεί από βαρύ αντικείμενο, ενδέχεται να προκληθεί ηλεκτροπληξία ή πυρκαγιά.



Μην βγάζετε το φις του καλωδίου τροφοδοσίας τραβώντας από το καλώδιο και μην πιάνετε το φις με βρεγμένα χέρια.

Μπορεί να προκληθεί ηλεκτροπληξία ή πυρκαγιά.

Προσοχή

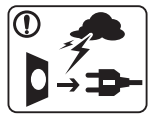

Κατά τη διάρκεια μιας ηλεκτρικής καταιγίδας ή στην περίπτωση που δεν πρόκειται να χρησιμοποιήσετε το μηχάνημα, βγάλτε το φις του καλωδίου τροφοδοσίας από την πρίζα ρεύματος.

Μπορεί να προκληθεί ηλεκτροπληξία ή πυρκαγιά.



Προσέξτε ότι η θερμοκρασία στην περιοχή εξόδου του χαρτιού είναι υψηλή.

Μπορεί να προκληθούν εγκαύματα.



Αν το μηχάνημα πέσει κάτω ή αν το περίβλημα του μηχανήματος παρουσιάζει ίχνη ζημίας, αποσυνδέστε το μηχάνημα από όλες τις συνδέσεις διασύνδεσης και ζητήστε τη βοήθεια εξειδικευμένου προσωπικού σέρβις.

Διαφορετικά, μπορεί να προκληθεί ηλεκτροπληξία ή πυρκαγιά.



Αν το μηχάνημα δεν λειτουργεί σωστά παρά την τήρηση των οδηγιών, αποσυνδέστε το μηχάνημα από όλες τις συνδέσεις διασύνδεσης και ζητήστε τη βοήθεια εξειδικευμένου προσωπικού σέρβις.

Διαφορετικά, μπορεί να προκληθεί ηλεκτροπληξία ή πυρκαγιά.



Αν το φις δεν μπαίνει εύκολα στην πρίζα, μην επιχειρήσετε να το βάλετε στην πρίζα με τη βία.

Καλέστε έναν ηλεκτρολόγο για να αλλάξει την πρίζα, διαφορετικά μπορεί να προκληθεί ηλεκτροπληξία.



Μην αφήνετε κατοικίδια να μασούν τα καλώδια τροφοδοσίας, τηλεφώνου ή διασύνδεσης υπολογιστή.

Μπορεί να προκληθεί ηλεκτροπληξία ή πυρκαγιά και/ή τραυματισμός του κατοικίδιου ζώου.

Πληροφορίες ασφαλείας

Μέθοδος χειρισμού

Προσοχή



Μην τραβάτε με δύναμη προς τα έξω το χαρτί κατά τη διάρκεια της εκτύπωσης.

Μπορεί να προκληθεί ζημιά στο μηχάνημα.



Προσέξτε να μην βάλετε το χέρι σας ανάμεσα στο μηχάνημα και το δίσκο χαρτιού.

Μπορεί να τραυματιστείτε.



Το εξάρτημα τροφοδοσίας του μηχανήματος είναι το καλώδιο τροφοδοσίας.

Για να διακόψετε την τροφοδοσία, αποσυνδέστε το καλώδιο τροφοδοσίας από την πρίζα ρεύματος.



Να προσέχετε κατά την αντικατάσταση χαρτιού ή την απομάκρυνση μπλοκαρισμένου χαρτιού.

Το νέο χαρτί φέρει αιχμηρά άκρα και μπορεί να προκαλέσει επώδυνα κοψίματα.



Κατά την εκτύπωση μεγάλων ποσοτήτων, ενδέχεται να αυξηθεί σημαντικά η θερμοκρασία στο κάτω μέρος της περιοχής εξόδου του χαρτιού. Να μην επιτρέπεται η επαφή σε παιδιά.

Μπορεί να προκληθούν εγκαύματα.



Μην χρησιμοποιείτε τσιμπιδάκι ή αιχμηρά μεταλλικά αντικείμενα για να αφαιρέσετε χαρτί που έχει μπλοκάρει.

Ενδέχεται να προκληθεί ζημιά στο μηχάνημα.



Μην επιτρέπεται να συσσωρεύονται πάρα πολλές σελίδες στο δίσκο εξόδου χαρτιού.

Ενδέχεται να προκληθεί ζημιά στο μηχάνημα.



Μην φράζετε το άνοιγμα εξαερισμού και μην σπρώχνετε αντικείμενα μέσα σε αυτό.

Μπορεί να αυξηθεί η θερμοκρασία κάποιων εξαρτημάτων, με ενδεχόμενο αποτέλεσμα να προκληθεί ζημιά ή πυρκαγιά.



Η εφαρμογή ελέγχων ή ρυθμίσεων ή η πραγματοποίηση διαδικασιών πέραν αυτών που καθορίζονται στο παρόν έντυπο ενδέχεται να προκαλέσουν επικίνδυνη έκθεση σε ακτινοβολία.

Εγκατάσταση/Μετακίνηση



Προειδοποίηση



Μην τοποθετείτε το μηχάνημα σε χώρο με σκόνη, υγρασία ή διαρροές νερού.

Μπορεί να προκληθεί ηλεκτροπληξία ή πυρκαγιά.

Πληροφορίες ασφαλείας

Προσοχή



Προτού μετακινήσετε το μηχάνημα, απενεργοποιήστε το και αποσυνδέσετε όλα τα καλώδια. Οι παρακάτω πληροφορίες αποτελούν μόνο συστάσεις που βασίζονται στο βάρος της μονάδας. Αν έχετε ιατρικούς λόγους που σας αποτρέπουν από το να σηκώνετε βάρη, μην σηκώνετε το μηχάνημα. Ζητήστε βοήθεια και χρησιμοποιείτε πάντα τον κατάλληλο αριθμό ατόμων για να ανασηκώσετε με ασφάλεια τη συσκευή.

Έπειτα, σηκώστε το μηχάνημα:

- Εάν το μηχάνημα ζυγίζει λιγότερο από 20 κιλά, σηκώστε με τη βοήθεια 1 ατόμου.
- Εάν το μηχάνημα ζυγίζει 20 - 40 κιλά, σηκώστε με τη βοήθεια 2 ατόμων.
- Εάν το μηχάνημα ζυγίζει περισσότερο από 40 κιλά, σηκώστε με τη βοήθεια 4 ή περισσότερων ατόμων.

Το μηχάνημα μπορεί να πέσει με αποτέλεσμα να προκληθεί τραυματισμός ή ζημία στο μηχάνημα.



Μην τοποθετείτε το μηχάνημα πάνω σε ασταθή επιφάνεια. Το μηχάνημα μπορεί να πέσει με αποτέλεσμα να προκληθεί τραυματισμός ή ζημία στο μηχάνημα.



Να χρησιμοποιείτε μόνο καλώδιο AWG Αρ.26^a ή μεγαλύτερο, καλώδιο τηλεφωνικής γραμμής, αν είναι απαραίτητο.

Διαφορετικά, μπορεί να προκληθεί ζημία στο μηχάνημα.



Για να λειτουργεί το μηχάνημα με ασφάλεια, χρησιμοποιήστε το καλώδιο τροφοδοσίας που το συνοδεύει. Αν χρησιμοποιήσετε καλώδιο με μήκος μεγαλύτερο από 2 μέτρα σε μηχάνημα 110 V, το AWG θα πρέπει να είναι 16 ή μεγαλύτερο.

Διαφορετικά, μπορεί να προκληθεί ζημία στο μηχάνημα ή να προκληθεί ηλεκτροπληξία ή πυρκαγιά.



Συνδέστε οπωσδήποτε το καλώδιο τροφοδοσίας σε γειωμένη πρίζα ρεύματος.

Διαφορετικά, μπορεί να προκληθεί ηλεκτροπληξία ή πυρκαγιά.



Δεν πρέπει να υπερφορτώνετε τις πρίζες και τα καλώδια επέκτασης.

Μπορεί να μειωθεί η απόδοση και να προκληθεί ηλεκτροπληξία ή πυρκαγιά.



Μην καλύπτετε το μηχάνημα και μην το τοποθετείτε σε ερμητικά κλειστό χώρο, π.χ. μέσα σε ντουλάπα.

Αν το μηχάνημα δεν αερίζεται καλά, ενδέχεται να προκληθεί πυρκαγιά.



Το μηχάνημα θα πρέπει να συνδέεται σε πηγή ρεύματος με χαρακτηριστικά ίδια με αυτά που αναγράφονται στην ετικέτα.

Αν δεν είστε βέβαιοι και θέλετε να ελέγξετε τα χαρακτηριστικά της πηγής ρεύματος που χρησιμοποιείτε, επικοινωνήστε με τη δημόσια υπηρεσία ηλεκτρισμού.

a. AWG: Αμερικανική μονάδα μέτρησης καλωδίου

Πληροφορίες ασφαλείας

Συντήρηση/Έλεγχος

Προσοχή



Αποσυνδέστε το προϊόν αυτό από την πρίζα πριν καθαρίσετε το εσωτερικό του μηχανήματος. Μην καθαρίζετε το μηχάνημα με βενζόλιο, διαλυτικό ή οινόπνευμα. Μην ψεκάζετε νερό απευθείας μέσα στο μηχάνημα.

Μπορεί να προκληθεί ηλεκτροπληξία ή πυρκαγιά.



Φροντίστε να μην λειτουργεί το μηχάνημα όταν εκτελείτε εργασίες στο εσωτερικό του αντικαθιστώντας τα αναλώσιμα ή καθαρίζοντας το εσωτερικό του μηχανήματος.

Μπορεί να τραυματιστείτε.



Φυλάξτε τα αναλώσιμα προϊόντα καθαρισμού μακριά από παιδιά.

Μπορεί να χτυπήσουν.



Μην αποσυναρμολογείτε, επισκευάζετε ή επανασυναρμολογείτε μόνοι σας το μηχάνημα.

Ενδέχεται να προκληθεί ζημιά στο μηχάνημα. Αν το μηχάνημα χρειαστεί επισκευή, καλέστε πιστοποιημένο τεχνικό.



- Μην αφαιρείτε τα καλύμματα ή τα προστατευτικά που είναι στερεωμένα με βίδες.
- Οι μονάδες φούρνου θα πρέπει να επισκευάζεται από εξουσιοδοτημένο τεχνικό σέρβις. Η επιδιόρθωση από μη εξουσιοδοτημένους τεχνικούς μπορεί να οδηγήσει σε πυρκαγιά ή ηλεκτροπληξία.
- Το μηχάνημα θα πρέπει να επισκευάζεται από τεχνικό σέρβις της Dell.



Για να καθαρίσετε και να χειριστείτε το μηχάνημα, ακολουθήστε πιστά τις οδηγίες του οδηγού χρήσης που συνοδεύει το μηχάνημα.

Διαφορετικά, μπορείτε να προκαλέσετε ζημιά στο μηχάνημα.



Απομακρύνετε από το καλώδιο τροφοδοσίας και την επιφάνεια επαφής του βύσματος τυχόν σκόνη ή νερό.

Διαφορετικά, μπορεί να προκληθεί ηλεκτροπληξία ή πυρκαγιά.

Πληροφορίες ασφαλείας

Χρήση αναλώσιμων

Προσοχή



Μην αποσυναρμολογείτε την κασέτα τόνερ.
Η σκόνη τόνερ μπορεί να είναι επιβλαβής σε περίπτωση εισπνοής ή κατάποσης.



Μην καίτε τα αναλώσιμα, π.χ. την κασέτα τόνερ ή τη μονάδα φούρνου.
Αυτό μπορεί να προκαλέσει έκρηξη ή ανεξέλεγκτη πυρκαγιά.



Φυλάξτε μακριά από τα παιδιά τα αναλώσιμα, π.χ. τις κασέτες τόνερ, όταν τα αποθηκεύετε.
Η σκόνη τόνερ μπορεί να είναι επιβλαβής σε περίπτωση εισπνοής ή κατάποσης.



Κατά την αλλαγή της κασέτας τόνερ ή της αφαίρεσης μπλοκαρισμένου χαρτιού, προσέξτε να μην φτάσει η σκόνη τόνερ στο σώμα ή τα ρούχα σας.
Η σκόνη τόνερ μπορεί να είναι επιβλαβής σε περίπτωση εισπνοής ή κατάποσης.



Όταν το τόνερ έρθει σε επαφή με τα ρούχα σας, μην κάνετε χρήση ζεστού νερού για τον καθαρισμό του.
Με ζεστό νερό, ο γραφίτης στερεοποιείται στο ύφασμα.
Χρησιμοποιήστε κρύο νερό.





Η χρήση ανακυκλωμένων αναλώσιμων, π.χ. τόνερ, μπορεί να προξενήσει ζημία στο μηχάνημα.

Σε περίπτωση ζημίας εξαιτίας της χρήσης ανακυκλωμένων αναλωσίμων, η επισκευή του μηχανήματος θα επιβαρυνθεί με κάποια χρέωση.

Επισκόπηση του μηχανήματος

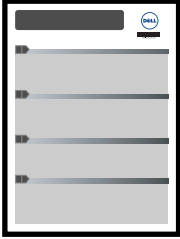
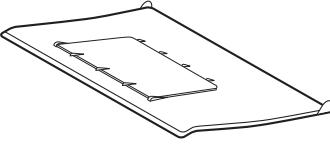
Βοηθήματα

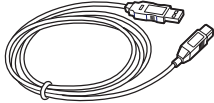
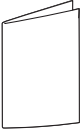
		
Καλώδιο τροφοδοσίας	Οδηγός γρήγορης εγκατάστασης	Σωρευτής εξόδου ^a
		
CD λογισμικού ^b	Καλώδιο USB (μόνο για το B1160w)	Διάφορα εξαρτήματα ^c

- a. Ανατρέξτε στον Οδηγό Γρήγορης Εγκατάστασης για να τοποθετήσετε το σωρευτή εξόδου στο μηχάνημα.
- b. Το CD λογισμικού περιέχει τα προγράμματα οδήγησης του εκτυπωτή, τον οδηγό χρήσης και τις εφαρμογές λογισμικού.
- c. Μαζί με το μηχάνημά σας περιλαμβάνονται διάφορα εξαρτήματα τα οποία ενδέχεται να διαφέρουν ανάλογα με τη χώρα αγοράς και το συγκεκριμένο μοντέλο.

Επισκόπηση του μηχανήματος

Μπροστινή όψη



- Αυτή η εικόνα ενδέχεται να διαφέρει από το μηχανήμα σας ανάλογα με το μοντέλο του.
- Ορισμένες λειτουργίες και προαιρετικά εξαρτήματα ενδέχεται να μην είναι διαθέσιμα, ανάλογα με τα μοντέλα ή τις χώρες (βλ. “Λειτουργίες κατά μοντέλα” στη σελίδα 7).

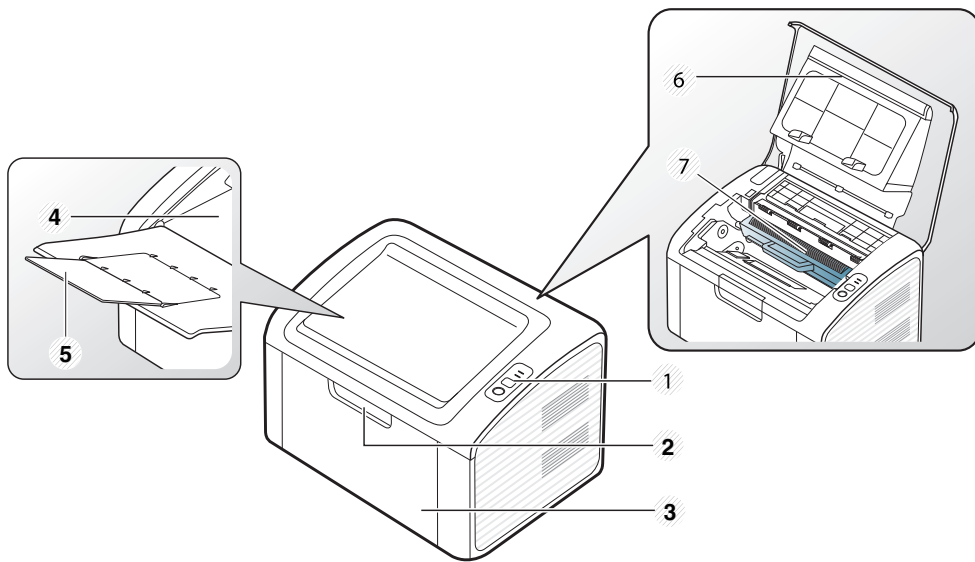

1	Πίνακας ελέγχου	5	Στήριγμα εξόδου
2	Λαβή δίσκου	6	Επάνω κάλυμμα
3	Δίσκος	7	κασέτα τόνερ
4	Δίσκος εξόδου		

Πίσω όψη



- Αυτή η εικόνα ενδέχεται να διαφέρει από το μηχανήμα σας ανάλογα με το μοντέλο του.
- Ορισμένες λειτουργίες και προαιρετικά εξαρτήματα ενδέχεται να μην είναι διαθέσιμα, ανάλογα με τα μοντέλα ή τις χώρες (βλ. “Λειτουργίες κατά μοντέλα” στη σελίδα 7).

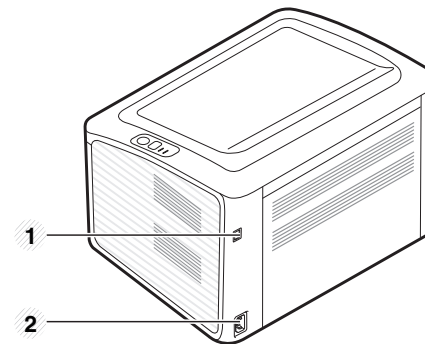

1	Θύρα USB
2	Υποδοχή καλωδίου ρεύματος

Επισκόπηση του πίνακα ελέγχου



Αυτός ο πίνακας ελέγχου ενδέχεται να διαφέρει από το μηχανήμά σας ανάλογα με το μοντέλο του. Υπάρχουν διάφοροι τύποι πινάκων ελέγχου.

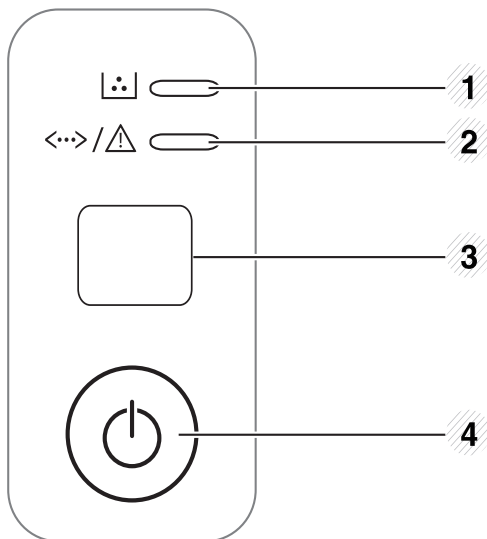

1		Λυχνία LED τόνερ	Εμφανίζει την κατάσταση κάθε τόνερ (βλ. “Λυχνία LED κατάστασης” στη σελίδα 57).
2		Λυχνία LED κατάστασης	Εμφανίζει την κατάσταση του μηχανήματος (βλ. “Λυχνία LED κατάστασης” στη σελίδα 57).

3





WPS (μόνο για το B1160w)

Διαμορφώνει εύκολα τη σύνδεση ασύρματου δικτύου, χωρίς υπολογιστή (βλ. “Ρύθμιση ασύρματου δικτύου” στη σελίδα 92).

- **Εκτύπωση φύλλων ρύθμισης παραμέτρων**
 - Πατήστε και κρατήστε πατημένο αυτό το κουμπί για περίπου 10 δευτερόλεπτα μέχρι να αναβοσβήνει αργά η πράσινη λυχνία LED και μετά απελευθερώστε το.
- **Εκτυπώνει την αναφορά κατάστασης αναλώσιμων / σφαλμάτων**
 - Πατήστε και κρατήστε πατημένο αυτό το κουμπί για περίπου 15 δευτερόλεπτα μέχρι να ανάψει η πράσινη λυχνία LED και μετά απελευθερώστε το.
- **Εκτύπωση εγχειριδίου**
 - Πατήστε αυτό το κουμπί κάθε φορά που φορτώνετε ένα φύλλο χαρτιού στο δίσκο αν έχετε επιλέξει **Μη αυτόματος τροφοδότης** στην **Προέλευση** στο πρόγραμμα οδήγησης του εκτυπωτή σας.

Επισκόπηση του πίνακα ελέγχου

3		Info (μόνο για το (B1160))	<ul style="list-style-type: none">• Εκτύπωση φύλλων ρύθμισης παραμέτρων<ul style="list-style-type: none">- Πατήστε και κρατήστε πατημένο αυτό το κουμπί για περίπου 10 δευτερόλεπτα μέχρι να αναβοσβήνει αργά η πράσινη λυχνία LED και μετά απελευθερώστε το.• Εκτυπώνει την αναφορά κατάστασης αναλώσιμων / σφαλμάτων<ul style="list-style-type: none">- Πατήστε και κρατήστε πατημένο αυτό το κουμπί για περίπου 15 δευτερόλεπτα μέχρι να ανάψει η πράσινη λυχνία LED και μετά απελευθερώστε το.• Εκτύπωση εγχειριδίου<ul style="list-style-type: none">- Πατήστε αυτό το κουμπί κάθε φορά που φορτώνετε ένα φύλλο χαρτιού στο δίσκο αν έχετε επιλέξει Μη αυτόματος τροφοδότης στην Προέλευση στο πρόγραμμα οδήγησης του εκτυπωτή σας.
4		Τροφοδοσία/ Ακύρωση	<ul style="list-style-type: none">• Με αυτό το κουμπί μπορείτε να απενεργοποιήσετε ή να αφυπνίσετε το μηχάνημα από τη λειτουργία αναστολής.• Διακόπτει ανά πάσα στιγμή κάποια λειτουργία

Ενεργοποίηση του μηχανήματος

- 1 Συνδέστε πρώτα το μηχάνημα στην παροχή τροφοδοσίας.

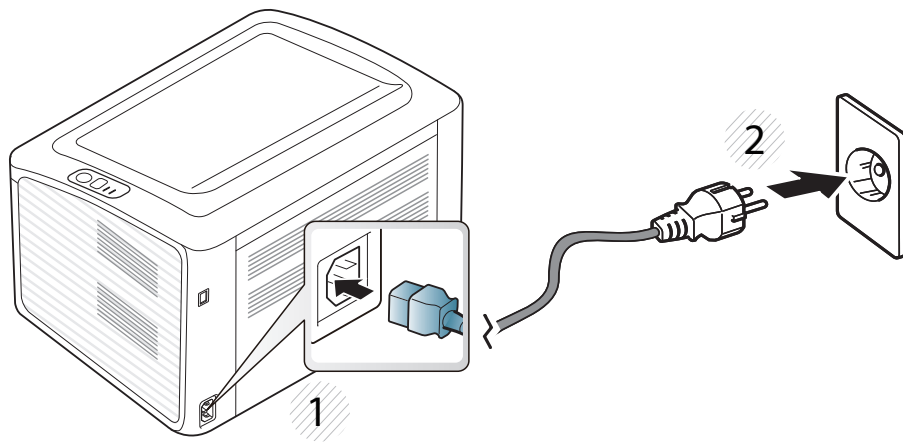

- 2 Πατήστε το κουμπί  (τροφοδοσία/ακύρωση) στον πίνακα ελέγχου.



Αν θέλετε να απενεργοποιήσετε την τροφοδοσία, πατήστε το κουμπί  (τροφοδοσία/ακύρωση) στον πίνακα ελέγχου.

Τοπική εγκατάσταση του προγράμματος οδήγησης

Ένα τοπικά συνδεδεμένο μηχάνημα είναι ένα μηχάνημα που συνδέεται απευθείας στον υπολογιστή σας χρησιμοποιώντας το καλώδιο.



- Εάν είστε χρήστης λειτουργικού συστήματος Macintosh ή Linux, ανατρέξτε στο “Εγκατάσταση λογισμικού” στη σελίδα 76.
- Το παράθυρο εγκατάστασης που εμφανίζεται σε αυτόν τον Οδηγό χρήσης ενδέχεται να διαφέρει ανάλογα με το μηχάνημα και το περιβάλλον εργασίας που χρησιμοποιούνται.
- Επιλέγοντας **Προσαρμοσμένη εγκατάσταση** μπορείτε να επιλέξετε τα προς εγκατάσταση προγράμματα.
- Χρησιμοποιήστε μόνο καλώδιο USB με μήκος μικρότερο από 3 μέτρα.

Windows

- 1 Βεβαιωθείτε ότι το μηχάνημα είναι συνδεδεμένο με τον υπολογιστή και είναι ενεργοποιημένο.



Αν εμφανιστεί το παράθυρο **Οδηγός εύρεσης νέου υλικού** κατά τη διαδικασία εγκατάστασης, κάντε κλικ στο **Άκυρο** για να κλείσετε το παράθυρο.

2

Τοποθετήστε το παρεχόμενο CD λογισμικού στη μονάδα δίσκου CD-ROM.

Θα γίνει αυτόματη εκτέλεση του CD λογισμικού και θα εμφανιστεί ένα παράθυρο εγκατάστασης.

Αν δεν εμφανιστεί το παράθυρο εγκατάστασης, κάντε κλικ στο **Έναρξη > Όλα τα προγράμματα > Βοηθήματα > Εκτέλεση**.

X:\Setup.exe αντικαθιστώντας το «X» με το αντίστοιχο γράμμα για τη μονάδα δίσκου CD-ROM και κάντε κλικ στο **OK**.

3

Επιλέξτε **Επόμενο**.

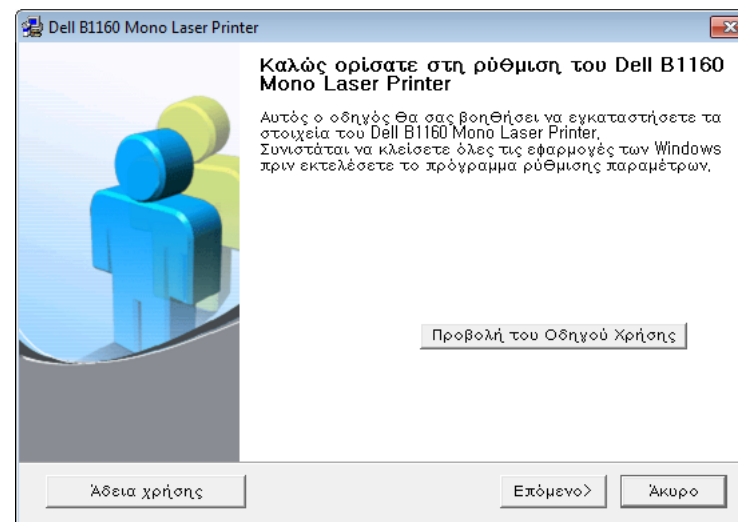

Το παράθυρο εγκατάστασης του προγράμματος οδήγησης που εμφανίζεται σε αυτόν τον οδηγό χρήσης μπορεί να διαφέρει ανάλογα με το μηχάνημα που χρησιμοποιείτε.

Τοπική εγκατάσταση του προγράμματος

- 4 Επιλέξτε **Σύνδεση στον υπολογιστή μέσω του καλωδίου USB**.
Κάντε κλικ στο κουμπί **Επόμενο**.

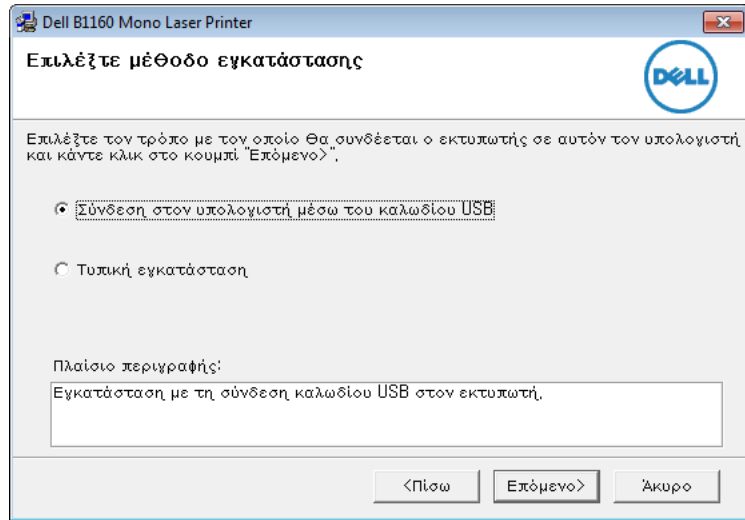

-  Το παράθυρο εγκατάστασης του προγράμματος οδήγησης που εμφανίζεται σε αυτόν τον οδηγό χρήσης μπορεί να διαφέρει ανάλογα με το μηχάνημα που χρησιμοποιείτε.

- 5 Ακολουθήστε τις οδηγίες στο παράθυρο εγκατάστασης για να ολοκληρώσετε την εγκατάσταση.

Επανεγκατάσταση του προγράμματος οδήγησης

Εάν το πρόγραμμα οδήγησης του εκτυπωτή δεν λειτουργεί σωστά, ακολουθήστε τα παρακάτω βήματα για να επανεγκαταστήσετε το πρόγραμμα οδήγησης.

Windows

- 1** Βεβαιωθείτε ότι το μηχάνημα είναι συνδεδεμένο με τον υπολογιστή και είναι ενεργοποιημένο.
- 2** Από το μενού **Έναρξη**, επιλέξτε **Προγράμματα** ή **Όλα τα προγράμματα > Dell > Dell Printers > το όνομα του προγράμματος οδήγησης του εκτυπωτή σας > Συντήρηση**.
- 3** Επιλέξτε **Επιδιόρθωση** και κάντε κλικ στο **Επόμενο**.
- 4** Ακολουθήστε τις οδηγίες στο παράθυρο.
- 5** Τοποθετήστε το CD λογισμικού στη μονάδα CD-ROM και εγκαταστήστε ξανά το πρόγραμμα οδήγησης (βλ. “Τοπική εγκατάσταση του προγράμματος οδήγησης” στη σελίδα 21).



2. Εκμάθηση της βασικής χρήσης

Μετά την ολοκλήρωση της εγκατάστασης, ενδεχομένως να θέλετε να ορίσετε τις προεπιλεγμένες ρυθμίσεις του μηχανήματος. Ανατρέξτε στην επόμενη ενότητα εάν θέλετε να ορίσετε ή να αλλάξετε τις τιμές. Αυτό το κεφάλαιο παρέχει πληροφορίες σχετικά με τη συνολική δομή του μενού και τις επιλογές βασικών ρυθμίσεων.

- Εκτύπωση μιας δοκιμαστικής σελίδας 25
- Μέσα εκτύπωσης και δίσκος 26
- Βασικές ρυθμίσεις εκτύπωσης 35

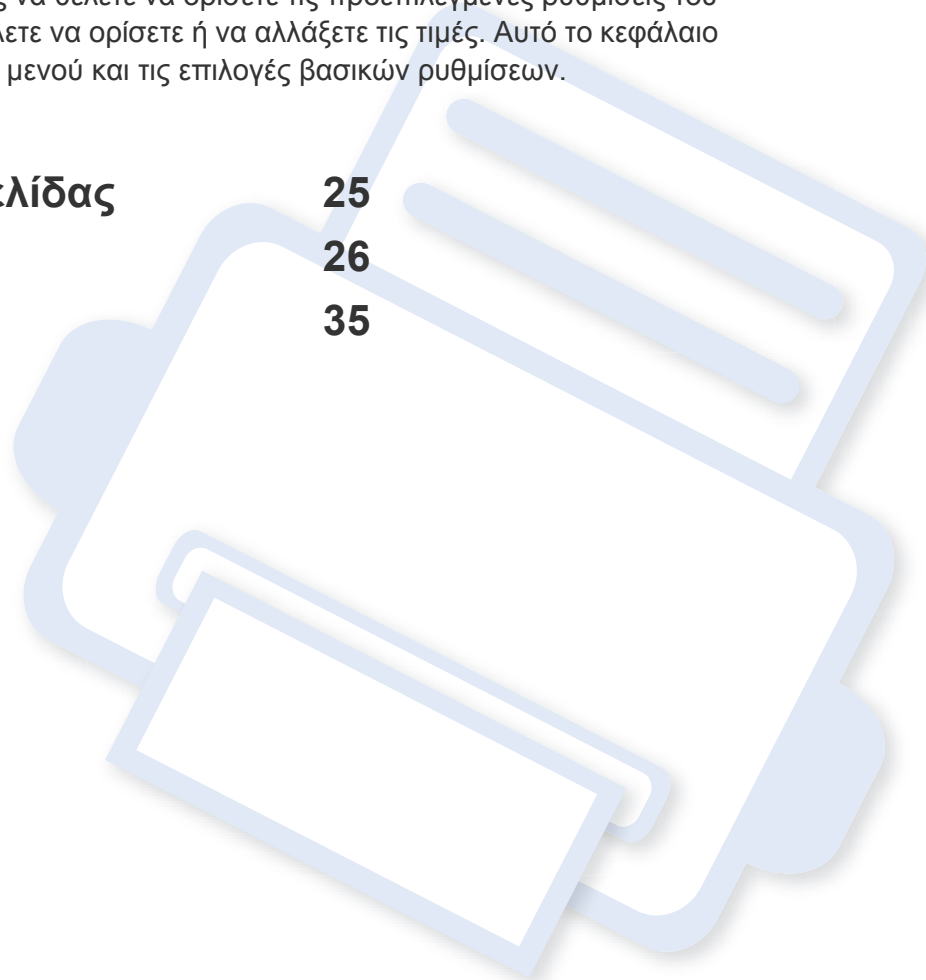

Εκτύπωση μιας δοκιμαστικής σελίδας

Εκτυπώστε μια δοκιμαστική σελίδα για να βεβαιωθείτε ότι το μηχάνημα λειτουργεί σωστά.



Διαθέσιμο μόνο για χρήστες του λειτουργικού συστήματος Windows.

Για να εκτυπώσετε μια δοκιμαστική σελίδα:

- 1 Ανοίξτε το έγγραφο που θέλετε να εκτυπώσετε.
- 2 Επιλέξτε **Εκτύπωση** από το μενού “Αρχείο”.
- 3 Επιλέξτε το μηχάνημά σας από το **Επιλογή εκτυπωτή**.
- 4 Κάντε κλικ στο **Ιδιότητες** ή στο **Προτιμήσεις**.
- 5 Κάντε κλικ στην καρτέλα **Dell > Δοκιμαστική σελίδα**.

Μέσα εκτύπωσης και δίσκος

Σε αυτό το κεφάλαιο παρέχονται πληροφορίες σχετικά με τον τρόπο τοποθέτησης των μέσων εκτύπωσης στο μηχάνημά σας.



- Η χρήση μέσων εκτύπωσης που δεν πληρούν τις συγκεκριμένες προδιαγραφές μπορεί να προκαλέσει προβλήματα ή απαιτούν επισκευές. Αυτές οι επισκευές δεν καλύπτονται από τις συμβάσεις εγγύησης ή σέρβις της Dell.
- Βεβαιωθείτε ότι δεν χρησιμοποιείτε το φωτογραφικό χαρτί inkjet σε αυτό το μηχάνημα. Μπορεί να προκαλέσει βλάβη.
- Η χρήση εύφλεκτων μέσων εκτύπωσης ενδέχεται να προκαλέσει πυρκαγιά.
- Χρησιμοποιείτε τα προβλεπόμενα μέσα εκτύπωσης (βλέπε “Προδιαγραφές μέσων εκτύπωσης” στη σελίδα 62).



Η χρήση εύφλεκτων μέσων ή ύπαρξη ξένων υλικών στον εκτυπωτή ενδέχεται να έχουν ως αποτέλεσμα την υπερθέρμανση της μονάδας και σε σπάνιες περιπτώσεις μπορεί να προκαλέσουν πυρκαγιά.

Επισκόπηση δίσκου

Για να αλλάξετε το μέγεθος, πρέπει να προσαρμόσετε τον οδηγό χαρτιού.

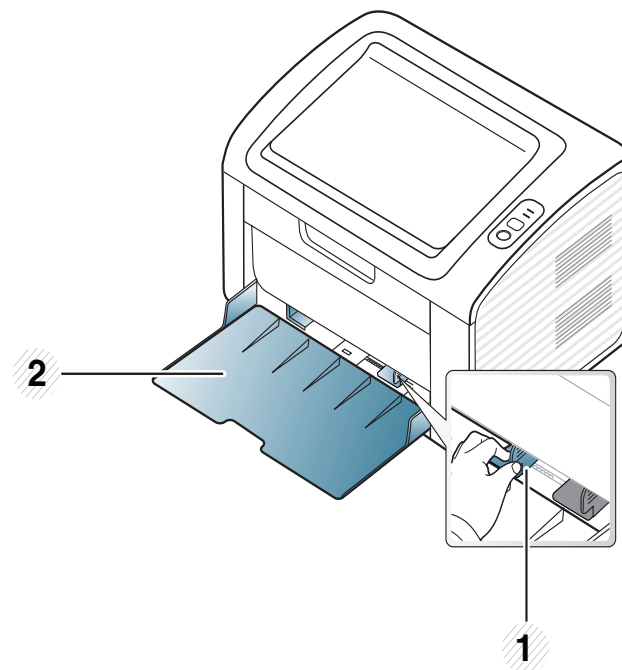

- 1 Οδηγός πλάτους χαρτιού
- 2 δίσκος



Εάν δεν προσαρμόσετε τον οδηγό, μπορεί να προκληθεί καταχώρηση χαρτιού, στρέβλωση εικόνας ή εμπλοκή του χαρτιού.

Μέσα εκτύπωσης και δίσκος

Τοποθέτηση χαρτιού στο δίσκο



Όταν ο δίσκος χαρτιού είναι άδειος ή έχει συμβεί εμπλοκή χαρτιού, ανοίξτε και κλείστε το άνω κάλυμμα για να συνεχίσετε την εκτύπωση αφού διορθώσετε το πρόβλημα (βλ. “Μήνυμα σφάλματος εξάντλησης χαρτιού” στη σελίδα 53 ή “Επίλυση περιπτώσεων εμπλοκής χαρτιού” στη σελίδα 54).

- 1 Ανοίξτε το δίσκο. Στη συνέχεια, ρυθμίστε το μέγεθος του δίσκου στο μέγεθος του μέσου εκτύπωσης που τοποθετείτε (Βλέπε “Επισκόπηση δίσκου” στη σελίδα 26).

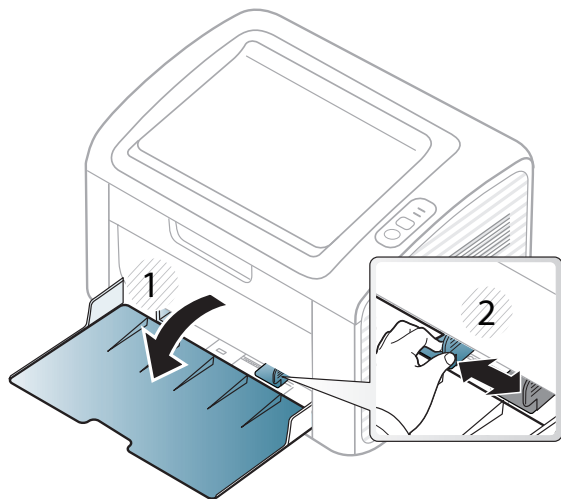

- 2 Λυγίστε ή ξεφυλλίστε την άκρη της δεσμίδας χαρτιού για να ξεχωρίσετε τα χαρτιά πριν τα τοποθετήσετε.

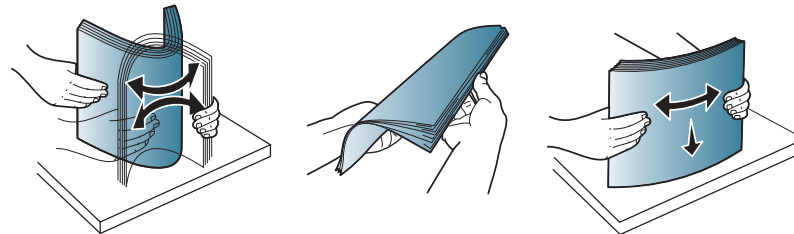

- 3 Τοποθετήστε το χαρτί με την πλευρά που θέλετε να εκτυπώσετε προς τα πάνω και ανοίξτε το δίσκο εξόδου.

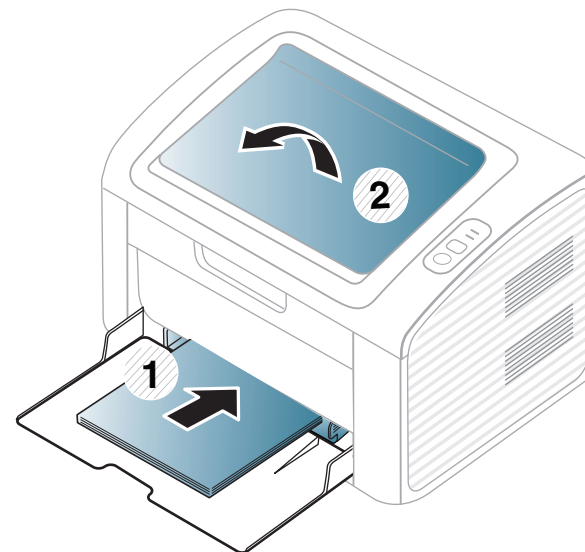

Μέσα εκτύπωσης και δίσκος

- 4 Πιέστε τον οδηγό πλάτους χαρτιού και σύρτε τον μέχρι το άκρο της δεσμίδας χαρτιού, χωρίς αυτή να καμπυλώσει.

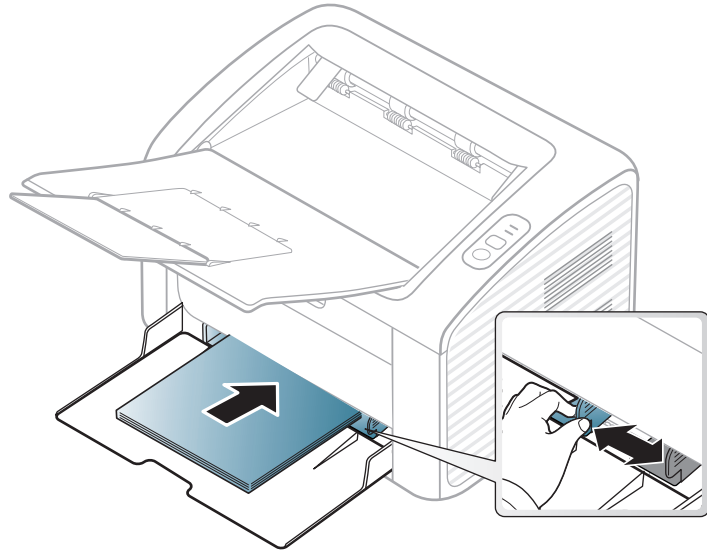

- Μην σπρώχνετε υπερβολικά τον οδηγό πλάτους χαρτιού, γιατί θα παραμορφωθεί το μέσο εκτύπωσης.
- Μην χρησιμοποιήσετε χαρτί με κύρτωση στο μπροστινό άκρο γιατί μπορεί να προκληθεί εμπλοκή χαρτιού ή να τσαλακωθεί το χαρτί.
- Αν δεν ρυθμίσετε τον οδηγό πλάτους χαρτιού, μπορεί να μπλοκάρει το χαρτί.

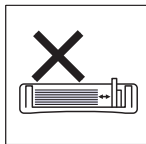
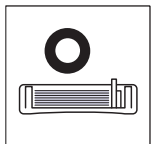

- 5 Όταν εκτυπώνετε ένα έγγραφο, ρυθμίστε τον τύπο χαρτιού και το μέγεθος για το δίσκο (βλ. “Ρύθμιση μεγέθους και τύπου χαρτιού” στη σελίδα 34).



Οι ρυθμίσεις που πραγματοποιήθηκαν από το πρόγραμμα οδήγησης του μηχανήματος έχουν προτεραιότητα ως προς τις ρυθμίσεις του πίνακα ελέγχου.

- a Για να εκτελέσετε εκτύπωση σε εφαρμογή, ανοίξτε μια εφαρμογή και ανοίξτε το μενού εκτύπωσης.
- b Ανοίξτε τις **Προτιμήσεις εκτύπωσης** (βλ. “Άνοιγμα προτιμήσεων εκτύπωσης” στη σελίδα 36).
- c Κάντε κλικ στην καρτέλα **Χαρτί** στις **Προτιμήσεις εκτύπωσης** και επιλέξτε κατάλληλο τύπο χαρτιού.
Για παράδειγμα, αν θέλετε να χρησιμοποιήσετε μια ετικέτα, ρυθμίστε τον τύπο χαρτιού σε **Ετικέτα**.
- d Επιλέξτε **Αυτόματη επιλογή** (ή **Μη αυτόματος τροφοδότης**) στην πηγή χαρτιού και έπειτα πατήστε **OK**.
- e Ξεκινήστε την εκτύπωση σε εφαρμογή.



Μέσα εκτύπωσης και δίσκος

Μη αυτόματη τροφοδοσία στο δίσκο

Ο δίσκος μπορεί να χωρέσει ειδικά μεγέθη και τύπους υλικών εκτύπωσης, όπως καρτ-ποστάλ, κάρτες σημειώσεων και φακέλους (βλ. “Προδιαγραφές μέσων εκτύπωσης” στη σελίδα 62).



Συμβουλές για τη χρήση του χειροκίνητου τροφοδότη

- Τοποθετείτε κάθε φορά μόνο έναν τύπο μέσου εκτύπωσης, του ίδιου μεγέθους και βάρους, στο μη αυτόματο τροφοδότη.
- Αν επιλέξετε **Χαρτί > Προέλευση > Μη αυτόματος τροφοδότης** ως πηγή χαρτιού στην εφαρμογή λογισμικού σας, θα πρέπει να πατάτε το κουμπί  (Info) ή το κουμπί  (WPS) κάθε φορά που εκτυπώνετε μια σελίδα και να τοποθετείτε μόνο έναν τύπο, μέγεθος και βάρος χαρτιού κάθε φορά στο μη αυτόματο δίσκο.
- Για να αποφύγετε τις εμπλοκές χαρτιού, μην προσθέτετε χαρτί κατά την εκτύπωση, όταν υπάρχει ακόμα χαρτί στο μη αυτόματο τροφοδότη.
- Τα μέσα εκτύπωσης πρέπει να τοποθετούνται με την όψη προς τα πάνω, με την επάνω πλευρά να εισέρχεται πρώτη στον χειροκίνητο τροφοδότη, καθώς και να τοποθετούνται στο κέντρο του δίσκου.
- Για να διασφαλιστεί η ποιότητα εκτύπωσης και να αποτραπούν οι εμπλοκές χαρτιού, τοποθετείτε μόνο το διαθέσιμο χαρτί (βλ. “Προδιαγραφές μέσων εκτύπωσης” στη σελίδα 62).
- Ισιώστε οποιαδήποτε καμπύλη υπάρχει σε καρτ ποστάλ, φακέλους και ετικέτες πριν την τοποθέτησή τους στον χειροκίνητο τροφοδότη.

- Κατά την εκτύπωση σε ειδικά μέσα εκτύπωσης, πρέπει να ακολουθήσετε τις γενικές οδηγίες τοποθέτησης (βλ. “Εκτύπωση σε ειδικά μέσα” στη σελίδα 30).
- Όταν το μηχάνημα βρίσκεται σε λειτουργία εξοικονόμησης ενέργειας, το μηχάνημα δεν τροφοδοτεί χαρτί από το μη αυτόματο τροφοδότη. Αφυπνίστε το μηχάνημα πατώντας το κουμπί τροφοδοσίας πριν να χρησιμοποιήσετε το μη αυτόματο τροφοδότη.

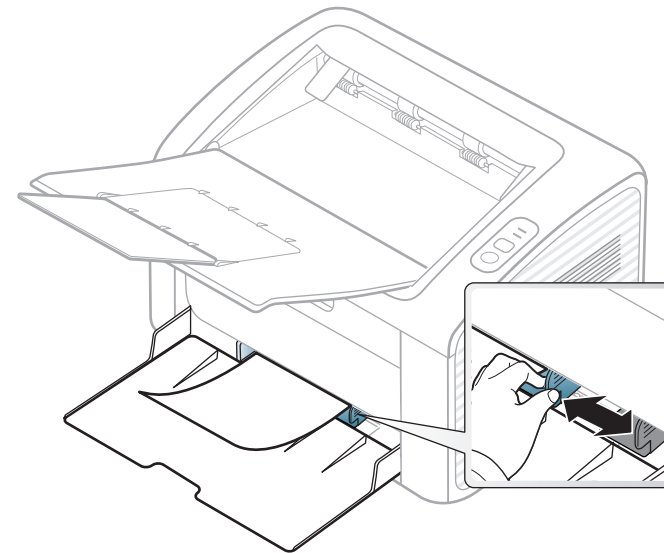

Μέσα εκτύπωσης και δίσκος

Εκτύπωση σε ειδικά μέσα

Ο παρακάτω πίνακας παραθέτει τα διαθέσιμα ειδικά μέσα για κάθε δίσκο.

Οι τύποι των μέσων εμφανίζονται στις **Προτιμήσεις εκτύπωσης**. Για να έχετε την υψηλότερη ποιότητα εκτύπωσης, επιλέξτε τον κατάλληλο τύπο μέσου από το παράθυρο **Προτιμήσεις εκτύπωσης > καρτέλα Χαρτί > Τύπος χαρτιού** (βλ. “Ανοιγμα προτιμήσεων εκτύπωσης” στη σελίδα 36).

Για παράδειγμα, εάν θέλετε να εκτυπώσετε σε ετικέτες, επιλέξτε το στοιχείο **Ετικέτες** στην επιλογή **Τύπος χαρτιού**.



Όταν χρησιμοποιείτε κάποιο ειδικό μέσο, σας συνιστούμε να τοποθετείτε ένα φύλλο τη φορά (βλ. “Προδιαγραφές μέσων εκτύπωσης” στη σελίδα 62).

Για να δείτε τα βάρη χαρτιού για κάθε φύλλο, βλ. “Προδιαγραφές μέσων εκτύπωσης” στη σελίδα 62.

Τύποι	Δίσκος ^a
Απλό	•
Χοντρό χαρτί	•
Λεπτό χαρτί	•
Ανθεκτικό χαρτί Bond	•

Τύποι	Δίσκος ^a
Χρώμα	•
Χαρτόνι	•
Ετικέτες	•
Φάκελος	•
Προεκτυπωμένο	•
Βαμβάκι	•
Ανακυκλωμένο	•
Χαρτί Archive	•

a. Διαθέσιμοι τύποι χαρτιού στο δίσκο μη αυτόματης τροφοδότησης.

(•: Υποστηρίζεται)

Μέσα εκτύπωσης και δίσκος

Φάκελος

Η επιτυχημένη εκτύπωση σε φακέλους εξαρτάται από την ποιότητα των φακέλων.

Για να εκτυπώσετε σε έναν φάκελο, τοποθετήστε τον όπως φαίνεται στην παρακάτω εικόνα.

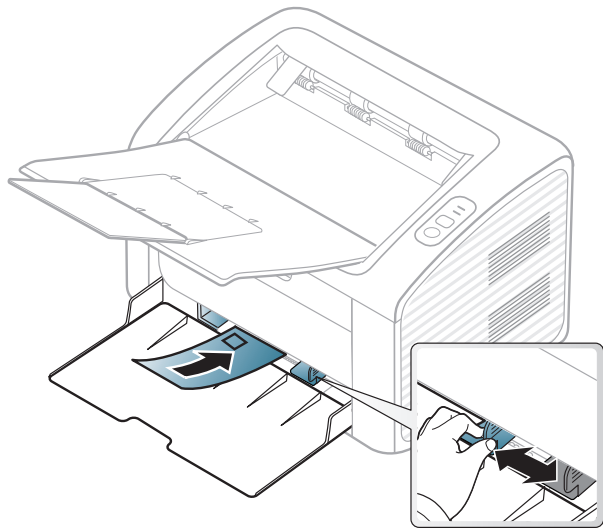

Εάν επιλέξετε **Φάκελος** από το παράθυρο **Προτιμήσεις εκτύπωσης**, ωστόσο οι εκτυπωμένες εικόνες σβήνουν εύκολα, επιλέξτε **Χοντρός φάκελος** και δοκιμάστε να εκτυπώσετε ξανά. Ωστόσο, αυτό μπορεί να προκαλέσει θόρυβο κατά την εκτύπωση.

- Όταν επιλέγετε φακέλους να λαμβάνετε υπόψη σας τους εξής παράγοντες:
 - **Βάρος:** δεν θα πρέπει να υπερβαίνει τα 90 g/m², διαφορετικά μπορεί να παρουσιαστεί εμπλοκή χαρτιού.

- **Κατασκευή:** θα πρέπει να κάθεται επίπεδα με κατσάρωμα μικρότερο από 6 mm και δεν θα πρέπει να περιέχει αέρα.
 - **Κατάσταση:** δεν πρέπει να είναι τσαλακωμένοι, κομμένοι ή να έχουν φθορές.
 - **Θερμοκρασία:** θα πρέπει να αντιστέκεται στη θερμότητα και την πίεση του μηχανήματος κατά τη λειτουργία.
- Να χρησιμοποιείτε μόνο καλοφτιαγμένους φακέλους με καλά διπλωμένες πτυχώσεις.
 - Μην χρησιμοποιείτε φακέλους με γραμματόσημα.
 - Μην χρησιμοποιείτε φακέλους με συνδετήρες, κουμπώματα, παραθυράκια, επιστρώσεις, αυτοκόλλητες ταινίες ή άλλα συνθετικά υλικά.
 - Μην χρησιμοποιείτε φθαρμένους ή χαμηλής ποιότητας φακέλους.
 - Βεβαιωθείτε ότι η ραφή και στις δύο ακμές του φακέλου εκτείνεται μέχρι τη γωνία του φακέλου.

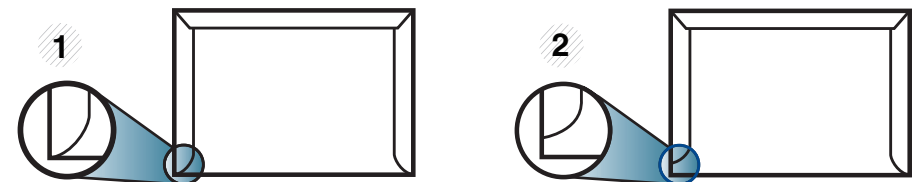

- 1 Αποδεκτό
- 2 Μη αποδεκτό

Μέσα εκτύπωσης και δίσκος

- Φάκελοι με αποσπώμενη αυτοκόλλητη ταινία ή με περισσότερες από μία γλώσσες που αναδιπλώνονται για να σφραγίσουν το φάκελο πρέπει να χρησιμοποιούν κόλλες συμβατές με τη θερμοκρασία της μονάδας φούρνου του μηχανήματος για 0,1 του δευτερολέπτου (περίπου 170 °C). Οι πρόσθετες γλώσσες και ταινίες μπορεί να προκαλέσουν τσαλακώματα, πτυχώσεις ή μπλοκαρίσματα, ενώ μπορεί επίσης να προκαλέσουν ζημιά στη μονάδα φούρνου.
- Για βέλτιστη ποιότητα εκτύπωσης, μην τοποθετείτε τα περιθώρια σε απόσταση μικρότερη από 15 mm από τις ακμές του φακέλου.
- Να αποφεύγετε την εκτύπωση πάνω από το σημείο στο οποίο ενώνονται οι ραφές του φακέλου.

ΕΤΙΚΕΤΕΣ

Για την αποφυγή πρόκλησης ζημιάς στο μηχάνημα, χρησιμοποιείτε μόνο ετικέτες που έχουν σχεδιαστεί για χρήση σε εκτυπωτές λέιζερ.

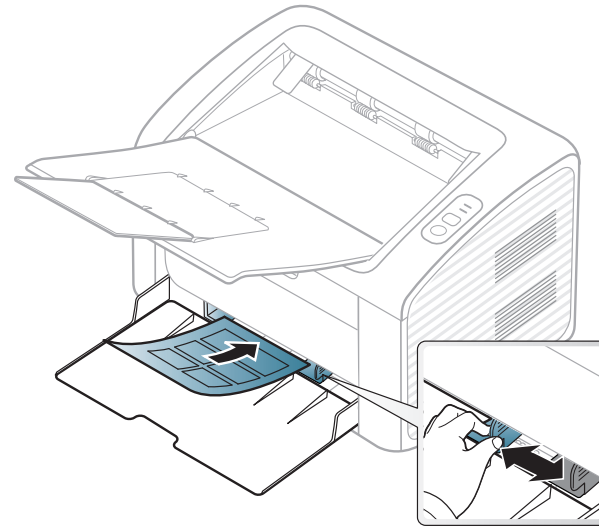

- Όταν επιλέγετε ετικέτες να λαμβάνετε υπόψη σας τους εξής παράγοντες:
 - **Κόλλες:** Πρέπει να μπορούν να αντέχουν τη θερμοκρασία της μονάδας φούρνου του μηχανήματος. Ανατρέξτε στις προδιαγραφές του μηχανήματός σας για να μάθετε τη θερμοκρασία της μονάδας φούρνου (περίπου 170 °C).
 - **Διευθέτηση:** Χρησιμοποιήστε μόνο φύλλα ετικετών όπου δεν υπάρχουν περιοχές με γυμνό οπισθόφυλλο μεταξύ των ετικετών. Οι ετικέτες μπορεί να ξεκολλήσουν από φύλλα με κενά ανάμεσα στις ετικέτες και να προκαλέσουν σοβαρά μπλοκαρίσματα στο μηχάνημα.

Μέσα εκτύπωσης και δίσκος

- **Καμπύλωση:** Πρέπει να κάθονται επίπεδες με κατάρωμα μικρότερο από 13 σε κάθε κατεύθυνση.
- **Κατάσταση:** Μην χρησιμοποιήσετε ετικέτες τσαλακωμένες, με φυσαλίδες ή ετικέτες που φαίνεται να έχουν αποκολληθεί.
- Βεβαιωθείτε ότι δεν υπάρχει ακάλυπτη κολλητική ουσία ανάμεσα στις ετικέτες. Πιθανά ακάλυπτα σημεία ενδέχεται να προκαλέσουν αποκόλληση των ετικετών κατά τη διάρκεια της εκτύπωσης, άρα και ενδεχόμενα μπλοκαρίσματα χαρτιού. Η ακάλυπτη κόλλα μπορεί επίσης να προκαλέσει ζημιά στα εξαρτήματα του μηχανήματος.
- Μην περνάτε το φύλλο ετικετών μέσα από το μηχάνημα πάνω από μία φορά. Το οπισθόφυλλο του αυτοκόλλητου είναι σχεδιασμένο για ένα μόνο πέρασμα από το μηχάνημα.
- Μην χρησιμοποιείτε ετικέτες που έχουν αρχίσει να ξεκολλούν από το οπισθόφυλλο ή που είναι τσαλακωμένες, έχουν φυσαλίδες ή έχουν υποστεί άλλου είδους φθορά.

Χαρτόνι/Χαρτί εξειδικευμένου μεγέθους

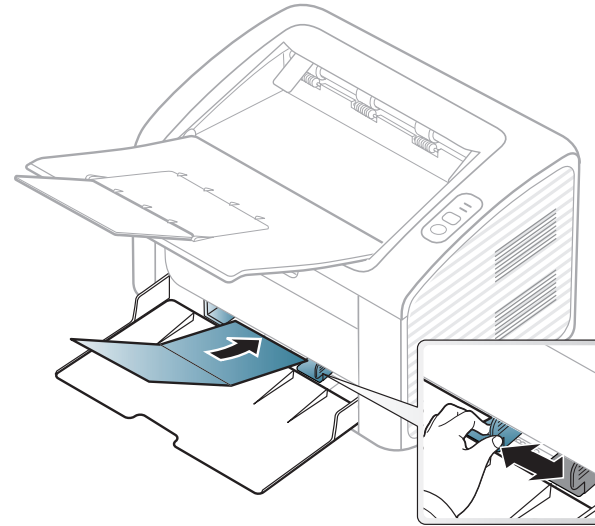

- Ρυθμίστε στην εφαρμογή λογισμικού τα περιθώρια σε απόσταση τουλάχιστον 6,4 mm από τις άκρες του υλικού.

Μέσα εκτύπωσης και δίσκος

Προτυπωμένο χαρτί

Όταν τοποθετείτε προτυπωμένο χαρτί, η τυπωμένη πλευρά θα πρέπει να είναι με την όψη προς τα πάνω, με ένα μη καμπυλωμένο άκρο στο μπροστινό μέρος. Αν αντιμετωπίσετε προβλήματα με την τροφοδοσία χαρτιού, γυρίστε το χαρτί από την άλλη όψη. Λάβετε υπόψη σας ότι η ποιότητα εκτύπωσης δεν είναι εγγυημένη.

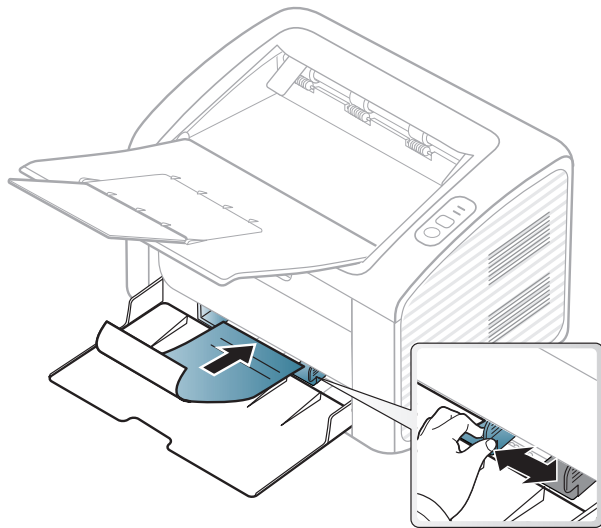

- Πρέπει να εκτυπώνεται με ανθεκτικά στη θερμοκρασία μελάνια που δεν ξεθωριάζουν, δεν εξατμίζονται ή δεν απελευθερώνουν επικίνδυνες εκπομπές, όταν εκτίθενται στη θερμοκρασία της μονάδας φούρνου του μηχανήματος για 0,1 του δευτερολέπτου (περίπου 170 °C).
- Το μελάνι στο προτυπωμένο χαρτί πρέπει να είναι άφλεκτο, και δεν θα πρέπει να επηρεάζει δυσμενώς κανέναν κύλινδρο του μηχανήματος.

- Πριν από την τοποθέτηση του προτυπωμένου χαρτιού, βεβαιωθείτε ότι το μελάνι επάνω στο χαρτί είναι στεγνό. Κατά την επεξεργασία στη μονάδα φούρνου μπορεί να τρέξει υγρό μελάνι από το προτυπωμένο χαρτί, με συνέπεια να μειωθεί η ποιότητα της εκτύπωσης.

Ρύθμιση μεγέθους και τύπου χαρτιού

Μετά την τοποθέτηση του χαρτιού στο δίσκο χαρτιού, ρυθμίστε τον τύπο και το μέγεθος χαρτιού.

Ανοίξτε το στοιχείο **Προτιμήσεις εκτύπωσης** (βλ. “Ανοιγμα προτιμήσεων εκτύπωσης” στη σελίδα 36) και ρυθμίστε το μέγεθος και τον τύπο χαρτιού στην καρτέλα **Χαρτί**.



Εάν θέλετε να χρησιμοποιήσετε χαρτί ειδικού μεγέθους, όπως χαρτί τιμολόγησης, επιλέξτε **Προσαρμοσμένη** στην καρτέλα **Χαρτί** στις **Προτιμήσεις εκτύπωσης** (βλ. “Ανοιγμα προτιμήσεων εκτύπωσης” στη σελίδα 36).

Βασικές ρυθμίσεις εκτύπωσης

 Για ειδικές δυνατότητες εκτύπωσης, ανατρέξτε στον Οδηγός Για Προχωρημένους (βλ. “Χρήση προηγμένων λειτουργιών εκτύπωσης” στη σελίδα 123).

Εκτύπωση

 Εάν είστε χρήστης Macintosh ή Linux, βλ. “Εκτύπωση με Macintosh” στη σελίδα 129 ή “Εκτύπωση σε Linux” στη σελίδα 131.

Το παρακάτω παράθυρο **Προτιμήσεις εκτύπωσης** αφορά στο Σημειωματάριο των Windows 7.

- 1 Ανοίξτε το έγγραφο που θέλετε να εκτυπώσετε.
- 2 Επιλέξτε **Εκτύπωση** από το μενού **Αρχείο**.

- 3 Επιλέξτε το μηχάνημά σας από τη λίστα **Επιλογή εκτυπωτή**.

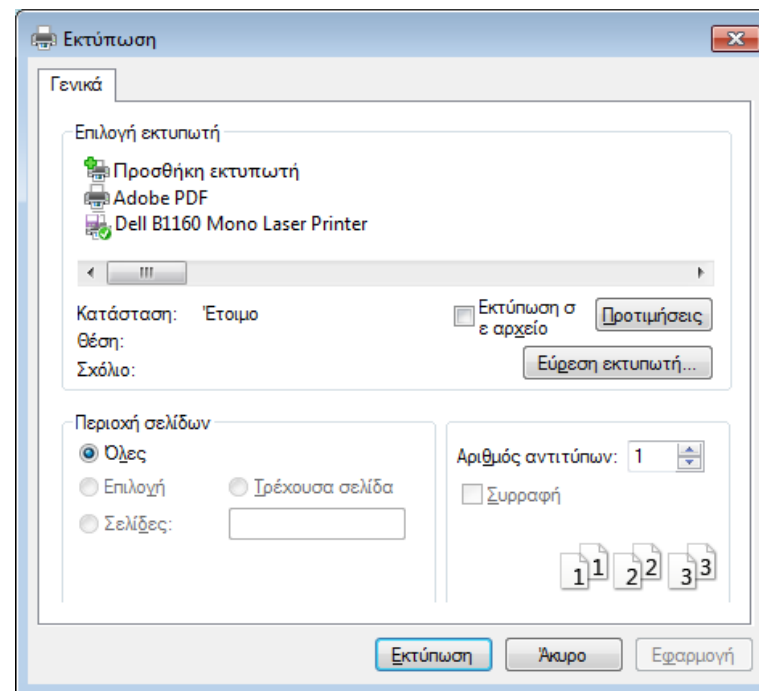

- 4 Οι βασικές ρυθμίσεις εκτύπωσης, που περιλαμβάνουν τον αριθμό αντιγράφων και την περιοχή εκτύπωσης, επιλέγονται στο παράθυρο **Εκτύπωση**.



 Για να εκμεταλλευτείτε τις προηγμένες δυνατότητες εκτύπωσης, κάντε κλικ στο **Ιδιότητες** ή στο **Προτιμήσεις** στο παράθυρο **Εκτύπωση** (βλ. “Ανοιγμα προτιμήσεων εκτύπωσης” στη σελίδα 36).

- 5 Για να ξεκινήσει η εκτύπωση, κάντε κλικ στο **OK** ή στο **Εκτύπωση** στο παράθυρο **Εκτύπωση**.

Βασικές ρυθμίσεις εκτύπωσης





Ακύρωση μιας εργασίας εκτύπωσης

Εάν η εργασία εκτύπωσης είναι σε αναμονή σε ουρά εκτυπώσεων ή σε ετεροχρονιστή εκτυπώσεων, μπορείτε να ακυρώσετε την εργασία ως εξής:

- Μπορείτε να ανοίξετε αυτό το παράθυρο κάνοντας διπλό κλικ στο εικονίδιο του μηχανήματος () στη γραμμή εργασιών των Windows.
- Μπορείτε επίσης να ακυρώσετε την τρέχουσα εργασία πατώντας το κουμπί  (τροφοδοσία/ακύρωση) στον πίνακα ελέγχου.

Άνοιγμα προτιμήσεων εκτύπωσης



- Το παράθυρο **Προτιμήσεις εκτύπωσης** που εμφανίζεται σε αυτόν τον οδηγό χρήσης μπορεί να διαφέρει ανάλογα με το μηχάνημα που χρησιμοποιείτε. Ωστόσο, η σύνθεση του παραθύρου **Προτιμήσεις εκτύπωσης** είναι παρόμοια.
- Όταν ενεργοποιήσετε κάποια επιλογή στο **Προτιμήσεις εκτύπωσης**, ενδέχεται να δείτε ένα προειδοποιητικό σύμβολο  ή το σύμβολο . Το θαυμαστικό () σημαίνει ότι μπορείτε να πραγματοποιήσετε τη συγκεκριμένη επιλογή, αλλά δεν συνιστάται, και το σύμβολο  σημαίνει ότι δεν μπορείτε να πραγματοποιήσετε αυτήν την επιλογή λόγω των ρυθμίσεων ή του περιβάλλοντος του μηχανήματος.

- 1 Ανοίξτε το έγγραφο που θέλετε να εκτυπώσετε.
- 2 Επιλέξτε **Εκτύπωση** από το μενού “Αρχείο”.
- 3 Επιλέξτε το μηχανήμα σας από το **Επιλογή εκτυπωτή**.
- 4 Κάντε κλικ στο **Ιδιότητες** ή στο **Προτιμήσεις**.

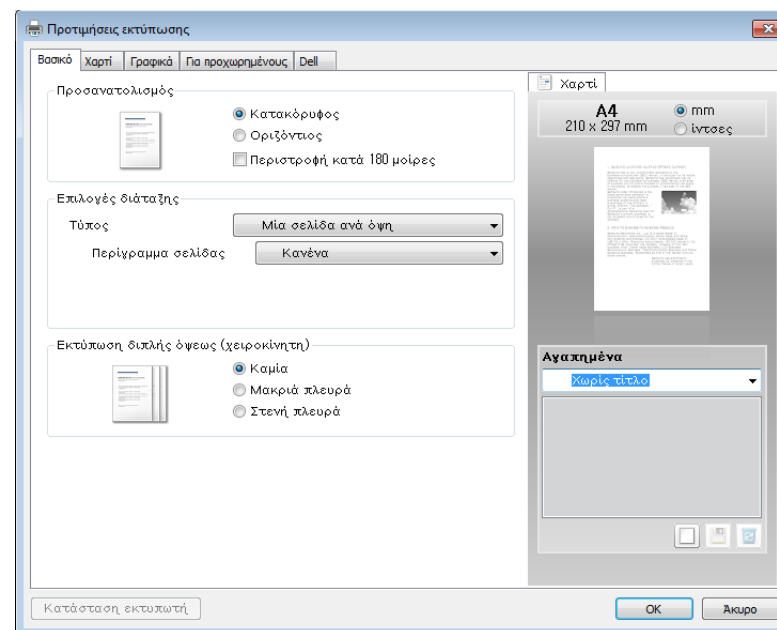

- Μπορείτε να ελέγξετε την τρέχουσα κατάσταση του μηχανήματος πατώντας το κουμπί **Κατάσταση εκτυπωτή** (βλ. “Χρήση του Κατάσταση εκτυπωτή Dell” στη σελίδα 143).

Βασικές ρυθμίσεις εκτύπωσης

Χρήση Αγαπημένα ρύθμισης

Η επιλογή **Αγαπημένα**, η οποία εμφανίζεται σε κάθε καρτέλα του παραθύρου Προτιμήσεις εκτυπώσεων, εκτός της καρτέλας **Dell**, σας επιτρέπει να αποθηκεύσετε τις τρέχουσες προτιμήσεις για μελλοντική χρήση.

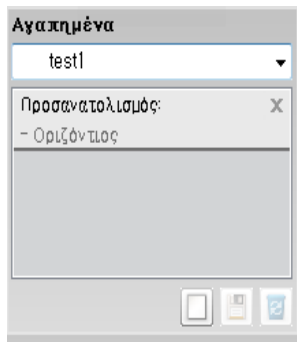

Για να αποθηκεύσετε ένα στοιχείο **Αγαπημένα** και ακολουθήστε τα παρακάτω βήματα:

- 1 Αλλάξτε τις ρυθμίσεις όπως απαιτείται σε κάθε καρτέλα.
- 2 Εισαγάγετε ένα όνομα για το στοιχείο στο πλαίσιο εισαγωγής **Αγαπημένα**



- 3 Κάντε κλικ στο (**Προσθήκη**). Όταν αποθηκεύετε τη λίστα **Αγαπημένα**, αποθηκεύονται όλες οι τρέχουσες ρυθμίσεις του προγράμματος οδήγησης.



Κάντε περισσότερες επιλογές και κάντε κλικ στο κουμπί  (**Ενημέρωση**). Οι ρυθμίσεις θα προστεθούν στις Προκαθορισμένες ρυθμίσεις που δημιουργήσατε. Για να χρησιμοποιήσετε μια αποθηκευμένη ρύθμιση, επιλέξτε την από την αναπτυσσόμενη λίστα **Αγαπημένα**. Το μηχάνημα είναι πλέον έτοιμο να εκτυπώσει σύμφωνα με τη ρύθμιση που επιλέξατε. Για να διαγράψετε αποθηκευμένες ρυθμίσεις, επιλέξτε την από την αναπτυσσόμενη λίστα **Αγαπημένα** και κάντε κλικ στο  (**Διαγραφή**).

Μπορείτε, επίσης, να επαναφέρετε τις προεπιλεγμένες ρυθμίσεις του προγράμματος οδήγησης εκτυπωτή επιλέγοντας **Αγαπημένα** από την αναπτυσσόμενη λίστα **Προεπιλεγμένο αγαπημένο**.

Χρήση της βοήθειας

Κάντε κλικ στην επιλογή που θέλετε να μάθετε στο παράθυρο **Προτιμήσεις εκτύπωσης** και πατήστε το **F1** στο πληκτρολόγιό σας.



3. Συντήρηση

Σε αυτό το κεφάλαιο δίνονται πληροφορίες για την αγορά αναλωσίμων, προαιρετικών εξαρτημάτων και ανταλλακτικών που διατίθενται για το μηχάνημά σας.

- Παραγγελία αναλωσίμων και αξεσουάρ 39
- Διαθέσιμα αναλώσιμα 40
- Αποθηκευση της κασετας τονερ 41
- Ανακατανομή τόνερ 43
- Αντικατάσταση της κασέτας τόνερ 44
- Καθαρισμός του μηχανήματος 46
- Συμβουλές μετακίνησης και αποθηκευσης του μηχανηματος 50



Παραγγελία αναλωσίμων και αξεσουάρ



Τα διαθέσιμα προαιρετικά εξαρτήματα μπορεί να διαφέρουν από χώρα σε χώρα. Επικοινωνήστε με τους αντιπροσώπους πωλήσεων για να λάβετε τη λίστα διαθέσιμων αναλωσίμων και ανταλλακτικών.

Για να παραγγείλετε αναλώσιμα και προαιρετικά εξαρτήματα εγκεκριμένα από την Dell, επισκεφτείτε τη διεύθυνση **www.dell.com/supplies**, ή επικοινωνήστε με τον αντιπρόσωπο της Dell ή το κατάστημα από όπου αγοράσατε το μηχάνημα. Επίσης, μπορείτε να επισκεφθείτε την τοποθεσία **www.dell.com** ή **support.dell.com** και να επιλέξετε τη χώρα/περιοχή για να λάβετε πληροφορίες για το πώς να καλέσετε για σέρβις.

Διαθέσιμα αναλώσιμα

Όταν τα αναλώσιμα φτάσουν στο τέλος του κύκλου ζωής τους, μπορείτε να παραγγείλετε τους παρακάτω τύπους αναλωσίμων για το μηχάνημά σας:

Τύπος	Απόδοση (κατά μέσο όρο) ^a	Όνομα εξαρτήματος
κασέτα τόνερ	Περίπου 1,500 σελίδες	YK1PM (Όλες οι χώρες εκτός από την Κίνα)
		15RRN (Μόνο για την Κίνα)

a. Δηλωθείσα τιμή απόδοσης σύμφωνα με το πρότυπο ISO/IEC 19752. Ο αριθμός των σελίδων μπορεί να επηρεαστεί από το περιβάλλον λειτουργίας, το διάστημα εκτύπωσης, τα γραφικά, τον τύπο και το μέγεθος του μέσου εκτύπωσης.



Ανάλογα με τις επιλογές, το ποσοστό κάλυψης της εικόνας και την κατάσταση εργασίας που χρησιμοποιείται, η διάρκεια ζωής της κασέτας τόνερ μπορεί να διαφέρει.



Όταν αγοράζετε καινούργιες κασέτες τόνερ ή άλλα αναλώσιμα, πρέπει να τα αγοράζετε στην ίδια χώρα από την οποία αγοράσατε το μηχάνημα. Διαφορετικά, οι καινούργιες κασέτες τόνερ ή άλλα αναλώσιμα δεν θα είναι συμβατά με το μηχάνημά σας εξαιτίας της διαφορετικής διαμόρφωσης των κασετών τόνερ ή των αναλωσίμων ανάλογα με τις συνθήκες της συγκεκριμένης χώρας.



Η Dell δεν συνιστά τη χρήση μη γνήσιας κασέτας τόνερ Dell π.χ. επαναγομωμένης ή ανακατασκευασμένης κασέτας τόνερ. Η Dell δεν μπορεί να εγγυηθεί την ποιότητα κασετών τόνερ που δεν είναι γνήσια προϊόντα της Dell. Αν απαιτηθεί σέρβις ή επιδιόρθωση εξαιτίας της χρήσης μη γνήσιων κασετών τόνερ Dell, οι εργασίες δεν καλύπτονται από την εγγύηση για το μηχάνημα.

Αποθηκευση της κασέτας τόνερ

Οι κασέτες τόνερ περιέχουν στοιχεία που είναι ευαίσθητα στο φως, τη θερμοκρασία και την υγρασία. Η Dell συνιστά στους χρήστες να τηρούν τις συστάσεις, ώστε να διασφαλιστεί η βέλτιστη απόδοση, η καλύτερη δυνατή ποιότητα και η διάρκεια ζωής της νέας κασέτας τόνερ Dell.

Αποθηκεύστε την κασέτα στο ίδιο περιβάλλον που θα χρησιμοποιηθεί ο εκτυπωτής. Θα πρέπει να βρίσκεται σε ελεγχόμενες συνθήκες θερμοκρασίας και υγρασίας. Η κασέτα τόνερ πρέπει να παραμείνει στην αρχική, μη ανοιγμένη συσκευασία μέχρι την τοποθέτηση. Αν δεν είναι διαθέσιμη η αρχική συσκευασία, καλύψτε το πάνω άνοιγμα της κασέτας με χαρτί και φυλάξτε την σε σκοτεινό ντουλάπι.

Αν ανοίξετε τη συσκευασία της κασέτας πριν από τη χρήση, η ωφέλιμη και λειτουργική ζωή της θα μειωθεί σημαντικά. Μην την αποθηκεύετε στο δάπεδο. Αν η κασέτα τόνερ έχει αφαιρεθεί από τον εκτυπωτή, αποθηκεύστε την σωστά σύμφωνα με τις ακόλουθες οδηγίες:

- Αποθηκεύστε την κασέτα μέσα σε σακούλα προστασίας της αρχικής συσκευασίας.
- Αποθηκεύστε σε επίπεδη θέση (και όχι στην άκρη) με την ίδια πλευρά προς τα επάνω, όπως ακριβώς και όταν τοποθετείται στο μηχάνημα.
- Να μην αποθηκεύετε τα αναλώσιμα σε οποιεσδήποτε από τις ακόλουθες συνθήκες:
 - Θερμοκρασία άνω των 40 °C.
 - Υγρασία κάτω του 20% ή μεγαλύτερη του 80%.
 - Περιβάλλον με ακραίες μεταβολές της υγρασίας ή της θερμοκρασίας.
 - Άμεσο ηλιακό φως ή φως δωματίου.

- Σκονισμένους χώρους.
- Όχημα για μεγάλο χρονικό διάστημα.
- Περιβάλλον όπου υπάρχουν διαβρωτικά αέρια.
- Περιβάλλον με αέρα που περιέχει αλάτι.

Οδηγίες χειρισμού

- Μην αγγίζετε την επιφάνεια του φωτοαγωγίμου τυμπάνου μέσα στην κασέτα.
- Μην εκθέτετε την κασέτα σε άσκοπους κραδασμούς ή χτυπήματα.
- Μην περιστρέφετε ποτέ το τύμπανο με το χέρι, ειδικά με την αντίστροφη φορά. Μπορεί να προκληθεί εσωτερική ζημιά και να χυθεί τόνερ.

Χρήση κασέτας τόνερ

Η Dell Inc. δεν συνιστά ούτε εγκρίνει τη χρήση κασετών τόνερ που δεν είναι μάρκας Dell στον εκτυπωτή σας, συμπεριλαμβανομένων των γενόσημων κασετών, κασετών με την επωνυμία καταστήματος, αναπληρωμένων ή ανακατασκευασμένων κασετών.

Αποθηκευση της κασετας τονερ



Η εγγύηση του εκτυπωτή Dell δεν καλύπτει τυχόν ζημιά στο μηχάνημα που προκαλείται από τη χρήση αναγομωμένης, ανακατασκευασμένης κασέτας τόνερ ή κασέτας τόνερ άλλου κατασκευαστή.

Εκτιμώμενη διάρκεια ζωής κασέτας

Η εκτιμώμενη διάρκεια ζωής της κασέτας (η ζωή της απόδοσης της κασέτας τόνερ (ή μονάδας απεικόνισης)) εξαρτάται από την ποσότητα τόνερ που απαιτείται για τις εργασίες εκτύπωσης. Η πραγματική απόδοση εκτύπωσης ποικίλλει ανάλογα με την πυκνότητα εκτύπωσης των σελίδων στις οποίες εκτυπώνετε, το ποσοστό της περιοχής της εικόνας, το διάστημα εκτύπωσης, τον τύπο ή/και το μέγεθος του μέσου. Για παράδειγμα, αν εκτυπώνετε πολλά γραφικά, η κατανάλωση του τόνερ είναι υψηλότερη και ίσως χρειαστεί να αλλάζετε συχνότερα την κασέτα.

Ανακατανομή τόνερ

Όταν η κασέτα τόνερ πλησιάζει στο τέλος της διάρκειας ζωής της:

- Παρουσιάζονται λευκές λωρίδες ή αχνές εκτυπώσεις και/ή παραλλαγές πυκνότητας από πλευρά σε πλευρά.
- Η λυχνία LED **τόνερ** αναβοσβήνει με πορτοκαλί χρώμα.

Εάν συμβεί κάτι τέτοιο, μπορείτε προσωρινά να βελτιώσετε την ποιότητα της εκτύπωσης ανακατανέμοντας το τόνερ που έχει απομείνει στην κασέτα. Ορισμένες φορές, ακόμα και μετά την ανακατανομή τόνερ, συνεχίζουν να εμφανίζονται λευκές λωρίδες ή οι εκτυπώσεις συνεχίζουν να είναι πολύ αχνές.

-  • Πριν να ανοίξετε το πάνω κάλυμμα, κλείστε πρώτα το στήριγμα εξόδου.
- Εάν πέσει τόνερ στα ρούχα σας, σκουπίστε το με ένα στεγνό πανί και πλύντε τα ρούχα με κρύο νερό. Με ζεστό νερό, ο γραφίτης στερεοποιείται στο ύφασμα.

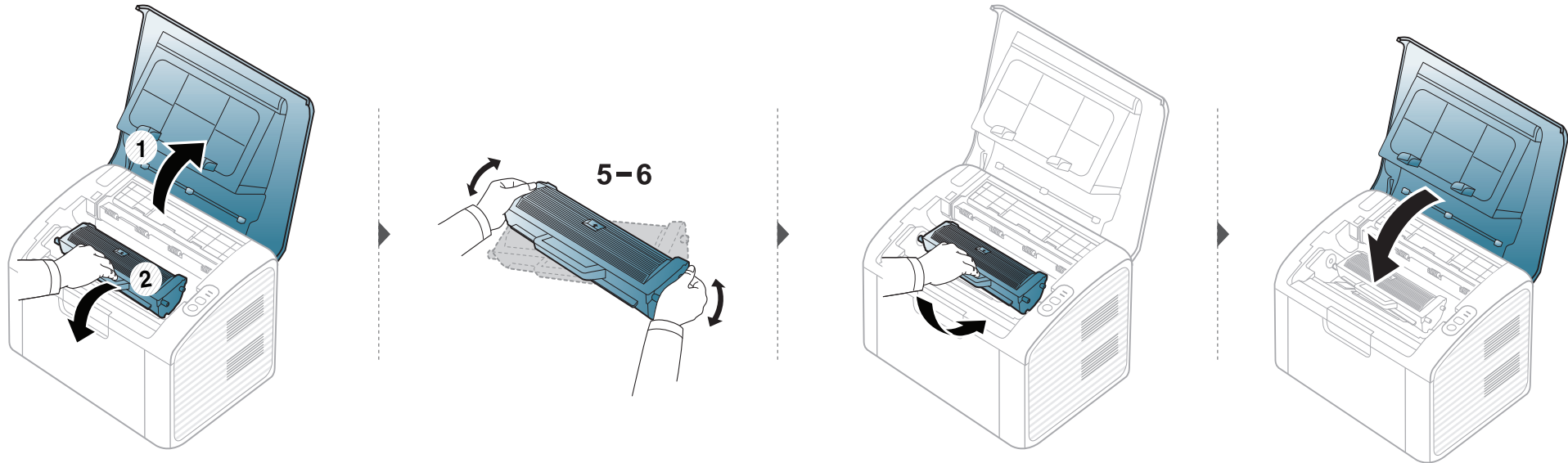

Αντικατάσταση της κασέτας τόνερ



- Πριν να ανοίξετε το πάνω κάλυμμα, κλείστε πρώτα το στήριγμα εξόδου.
- Να μην χρησιμοποιείτε αιχμηρά αντικείμενα, όπως μαχαίρια ή ψαλίδια, για να ανοίξετε τη συσκευασία των κασετών γραφίτη. Μπορεί να χαράξουν το τύμπανο της κασέτας.
- Εάν πέσει τόνερ στα ρούχα σας, σκουπίστε το με ένα στεγνό πανί και πλύντε τα ρούχα με κρύο νερό. Με ζεστό νερό, ο γραφίτης στερεοποιείται στο ύφασμα.
- Ανακινήστε καλά την κασέτα τόνερ, θα αυξήσει την ποιότητα των αρχικών εκτυπώσεων.
- Μην αγγίζετε το πράσινο κάτω μέρος της κασέτας τόνερ. Χρησιμοποιήστε τη χειρολαβή της κασέτας για να αποφύγετε την επαφή με τη συγκεκριμένη περιοχή.

Όταν μια κασέτα τόνερ φτάσει στο τέλος του κύκλου ζωής του, το μηχάνημα θα σταματήσει να εκτυπώνει.

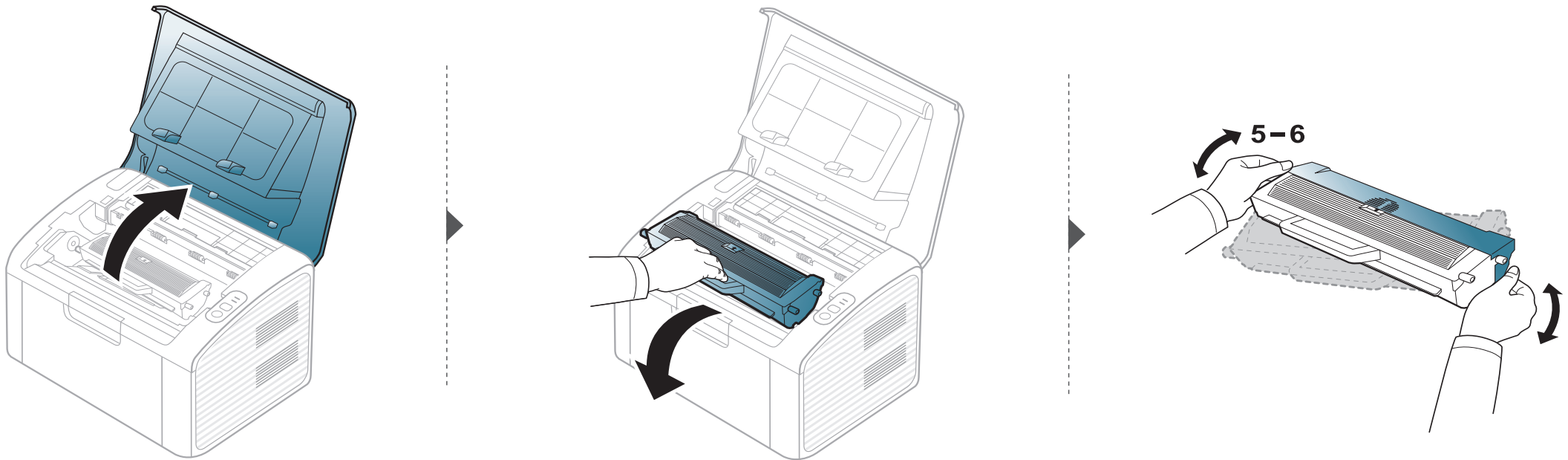

Αντικατάσταση της κασέτας τόνερ

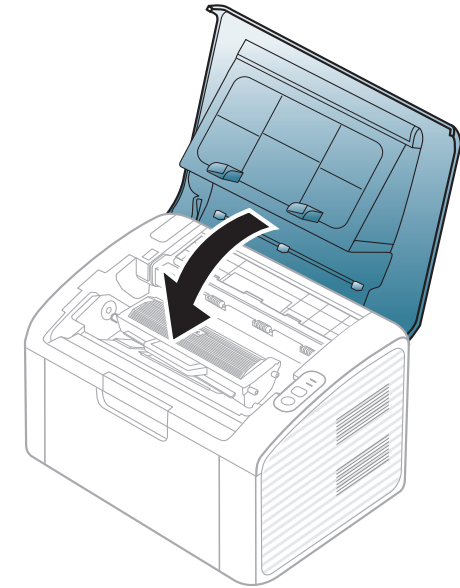
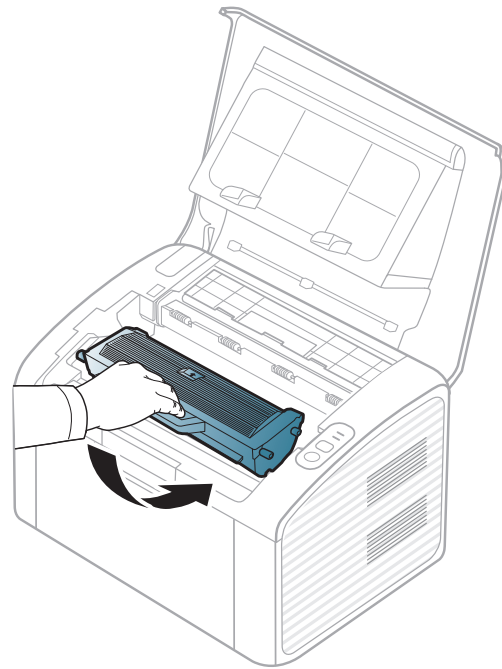
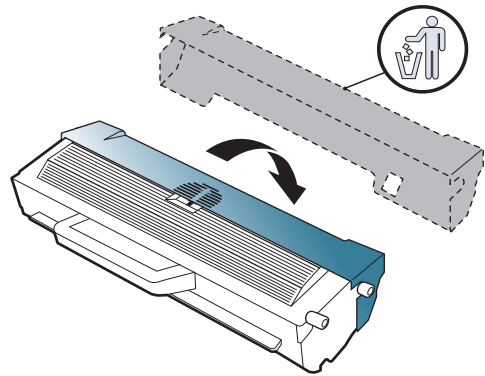

Καθαρισμός του μηχανήματος

Αν προκύψουν προβλήματα ποιότητας εκτύπωσης ή αν χρησιμοποιείτε το μηχάνημα σε περιβάλλον με πολλή σκόνη, το μηχάνημα πρέπει να καθαρίζεται ώστε να το διατηρήσετε στην καλύτερη δυνατή κατάσταση εκτύπωσης και να παραταθεί η διάρκεια ζωής του μηχανήματος.



- Ο καθαρισμός του περιβλήματος του μηχανήματος με υλικά καθαρισμού που περιέχουν μεγάλες ποσότητες οινόπνευματος, διαλύτη ή άλλων ισχυρών ουσιών μπορεί να προκαλέσει αποχρωματισμό ή παραμόρφωση του περιβλήματος.
- Εάν το μηχάνημά σας ή το περιβάλλον του μολυνθεί με τόνερ, συνιστάται η χρήση υγρού υφάσματος ή χαρτομάντιλου για τον καθαρισμό του. Αν χρησιμοποιήσετε ηλεκτρική σκούπα, το τόνερ διασκορπίζεται στον αέρα και μπορεί να αποβεί επιβλαβές για εσάς.
- Κατά τη διάρκεια της εκτύπωσης, στο εσωτερικό του μηχανήματος μπορεί να συγκεντρωθούν σκόνη, κομμάτια χαρτί και τόνερ. Η συσσώρευση αυτών των σωματιδίων μπορεί να προκαλέσει προβλήματα στην ποιότητα της εκτύπωσης, όπως στίγματα ή λεκέδες από τόνερ. Με τον καθαρισμό του εσωτερικού του μηχανήματος διορθώνονται και μειώνονται τα προβλήματα αυτά.

Καθαρισμός της εξωτερικής επιφάνειας

Καθαρίστε το περίβλημα του μηχανήματος με μαλακό ύφασμα χωρίς χνούδια. Υγράνετε ελαφρώς το πανί με νερό, αλλά προσέξτε να μην τρέξει νερό πάνω ή μέσα στο μηχάνημα.

Καθαρισμός του μηχανήματος

Καθαρισμός του εσωτερικού

Κατά τη διάρκεια της εκτύπωσης, στο εσωτερικό του μηχανήματος μπορεί να συγκεντρωθούν σκόνη, κομμάτια χαρτί και τόνερ. Η συσσώρευση αυτών των σωματιδίων μπορεί να προκαλέσει προβλήματα στην ποιότητα της εκτύπωσης, όπως στίγματα ή λεκέδες από τόνερ. Με τον καθαρισμό του εσωτερικού του μηχανήματος διορθώνονται και μειώνονται τα προβλήματα αυτά.



- Χρησιμοποιήστε ένα στεγνό πανί που δεν αφήνει χνούδια για τον καθαρισμό του μηχανήματος.
- Εάν το μηχάνημά σας διαθέτει διακόπτη τροφοδοσίας, κλείστε το διακόπτη πριν να καθαρίσετε το μηχάνημα.
- Πριν να ανοίξετε το πάνω κάλυμμα, κλείστε πρώτα το στήριγμα εξόδου.

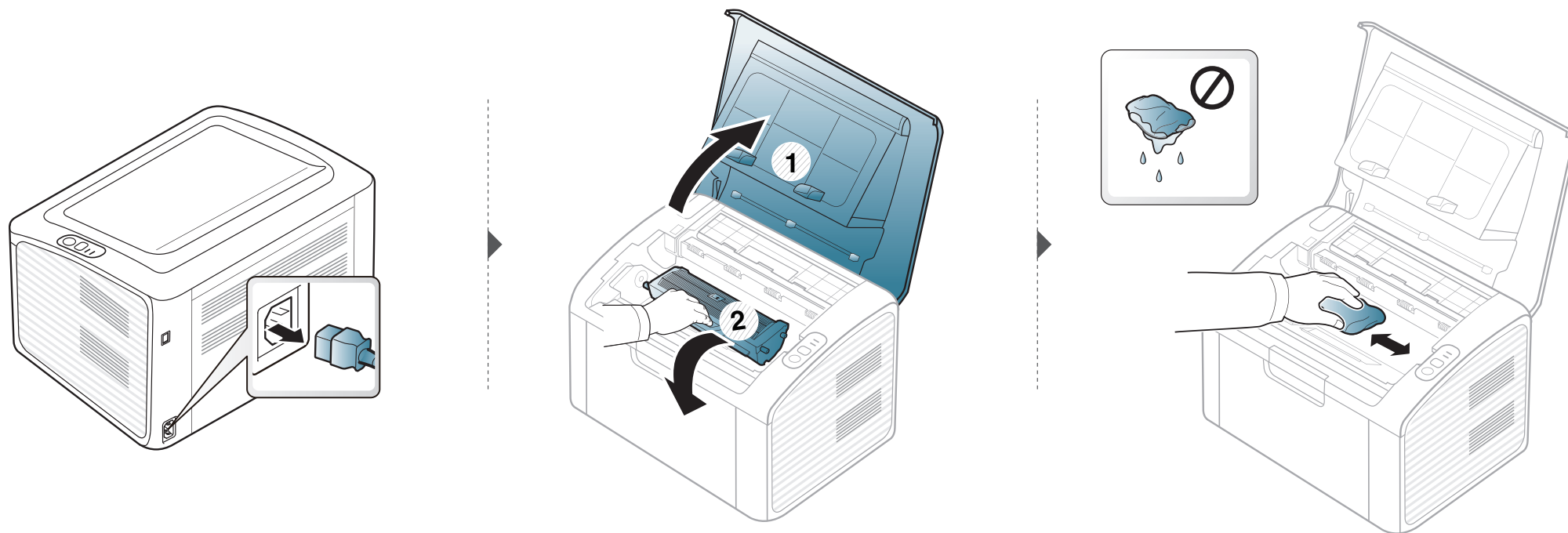

Καθαρισμός του μηχανήματος

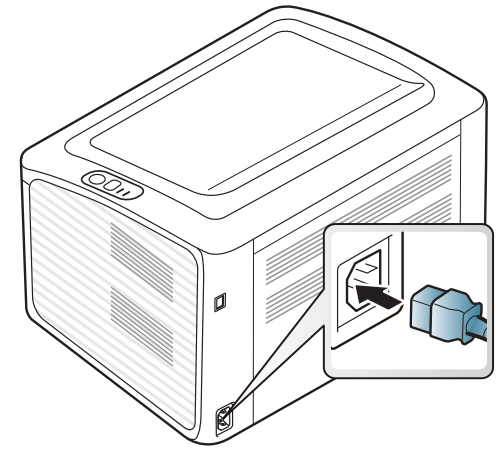
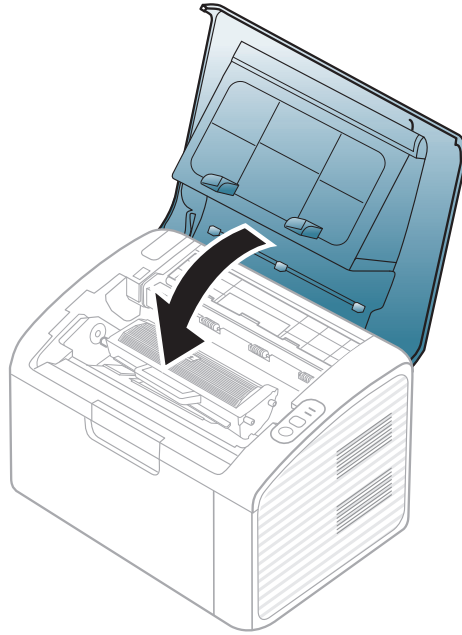
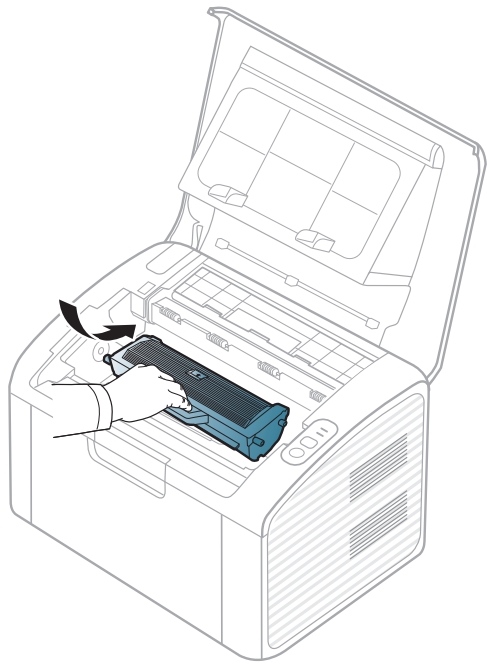

Καθαρισμός του μηχανήματος

Καθαρισμός του κυλίνδρου συλλέκτη



- Χρησιμοποιήστε ένα στεγνό πανί που δεν αφήνει χνούδια για τον καθαρισμό του μηχανήματος.
- Εάν το μηχάνημά σας διαθέτει διακόπτη τροφοδοσίας, κλείστε το διακόπτη πριν να καθαρίσετε το μηχάνημα.
- Πριν να ανοίξετε το πάνω κάλυμμα, κλείστε πρώτα το στήριγμα εξόδου.

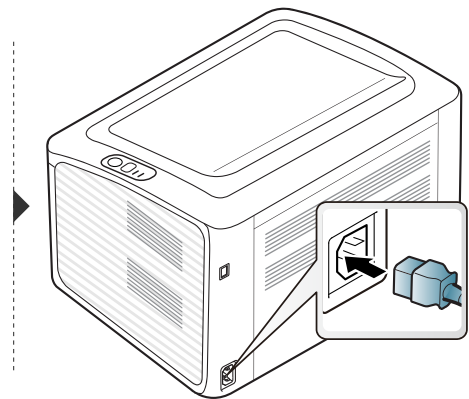
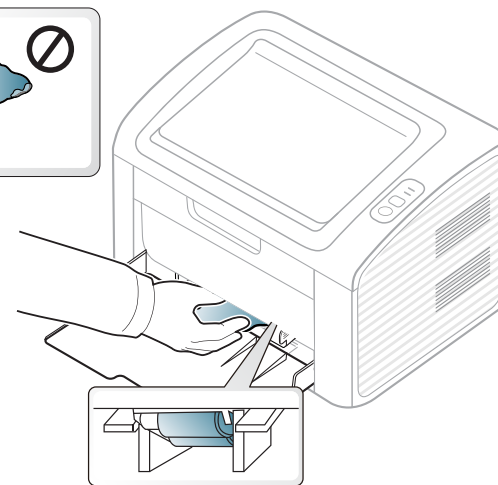
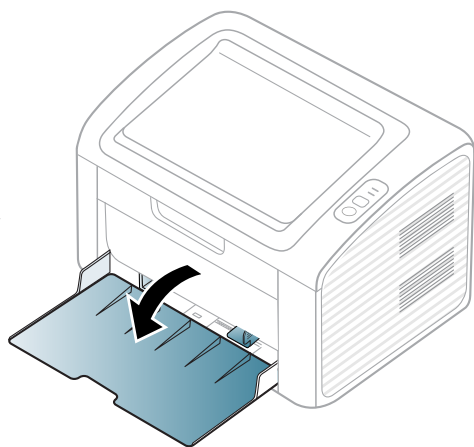
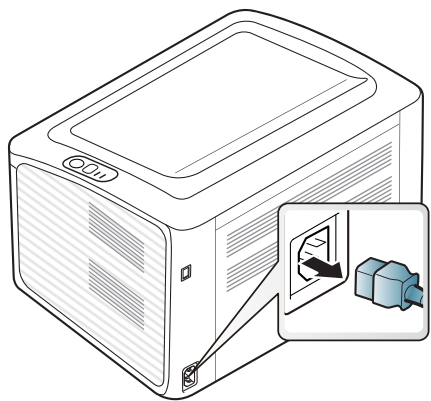

Συμβουλές μετακίνησης και αποθηκευσης του μηχανήματος

- Όταν μετακινείτε το μηχάνημα, μην το περιστρέφετε ή το αναποδογυρίζετε. Διαφορετικά, το εσωτερικό του μηχανήματος ενδέχεται να λερωθεί με τόνερ, γεγονός που μπορεί να προκαλέσει ζημιά στο μηχάνημα ή να έχει ως αποτέλεσμα τη μείωση της ποιότητας εκτύπωσης.
- Όταν μετακινείτε το μηχάνημα, βεβαιωθείτε ότι το κρατούν σταθερά τουλάχιστον δύο άτομα.



4. Αντιμετώπιση προβλημάτων

Το κεφάλαιο αυτό σας δίνει χρήσιμες πληροφορίες σχετικά με το τι πρέπει να κάνετε σε περίπτωση που αντιμετωπίσετε κάποιο πρόβλημα.

- Συμβουλές για την αποφυγή εμπλοκών χαρτιού 52
- Μήνυμα σφάλματος εξάντλησης χαρτιού 53
- Επίλυση περιπτώσεων εμπλοκής χαρτιού 54
- Κατανόηση του LED κατάστασης 57



Στο κεφάλαιο αυτό παρέχονται χρήσιμες πληροφορίες για το τι να κάνετε αν αντιμετωπίσετε κάποιο πρόβλημα. Εάν δεν μπορείτε να βρείτε μια λύση στο πρόβλημά σας σε αυτό το κεφάλαιο, ανατρέξτε στο κεφάλαιο **Αντιμετώπιση προβλημάτων** στον Οδηγό χρήσης Για Προχωρημένους(βλ. “Αντιμετώπιση προβλημάτων” στη σελίδα 149).Εάν δεν μπορείτε να βρείτε λύση στον Οδηγό χρήσης ή εάν το πρόβλημα επιμένει, καλέστε το σέρβις.

Συμβουλές για την αποφυγή εμπλοκών χαρτιού

Οι περισσότερες εμπλοκές χαρτιού μπορούν να αποφευχθούν, εάν επιλέξετε τους σωστούς τύπους μέσων. Για να αποφύγετε τις εμπλοκές χαρτιού, ανατρέξτε στις παρακάτω οδηγίες:

- Βεβαιωθείτε ότι οι ρυθμιζόμενοι οδηγοί έχουν τοποθετηθεί σωστά (Βλέπε “Επισκόπηση δίσκου” στη σελίδα 26).
- Μην τοποθετείτε υπερβολική ποσότητα χαρτιού στο δίσκο. Βεβαιωθείτε ότι το χαρτί βρίσκεται κάτω από το σημάδι μέγιστης χωρητικότητας χαρτιού στο εσωτερικό του δίσκου.
- Μην αφαιρείτε το χαρτί από το δίσκο την ώρα που το μηχάνημα εκτυπώνει.
- Λυγίστε, ξεφυλλίστε και ευθυγραμμίστε το χαρτί πριν το τοποθετήσετε.
- Μην χρησιμοποιείτε τσακισμένο, νωπό ή πολύ τσαλακωμένο χαρτί.
- Μην ανακατεύετε διαφορετικούς τύπους χαρτιού στο δίσκο.
- Χρησιμοποιείτε μόνο τα ενδεικμένα μέσα εκτύπωσης. (Βλέπε “Προδιαγραφές μέσων εκτύπωσης” στη σελίδα 62).

Μήνυμα σφάλματος εξάντλησης χαρτιού

Αν δεν υπάρχει χαρτί στο δίσκο ή η λυχνία LED ένδειξης κατάστασης είναι κόκκινη. Για να επιλύσετε αυτό το πρόβλημα, φορτώστε χαρτί στο δίσκο και στη συνέχεια ανοίξτε και κλείστε το άνω κάλυμμα.

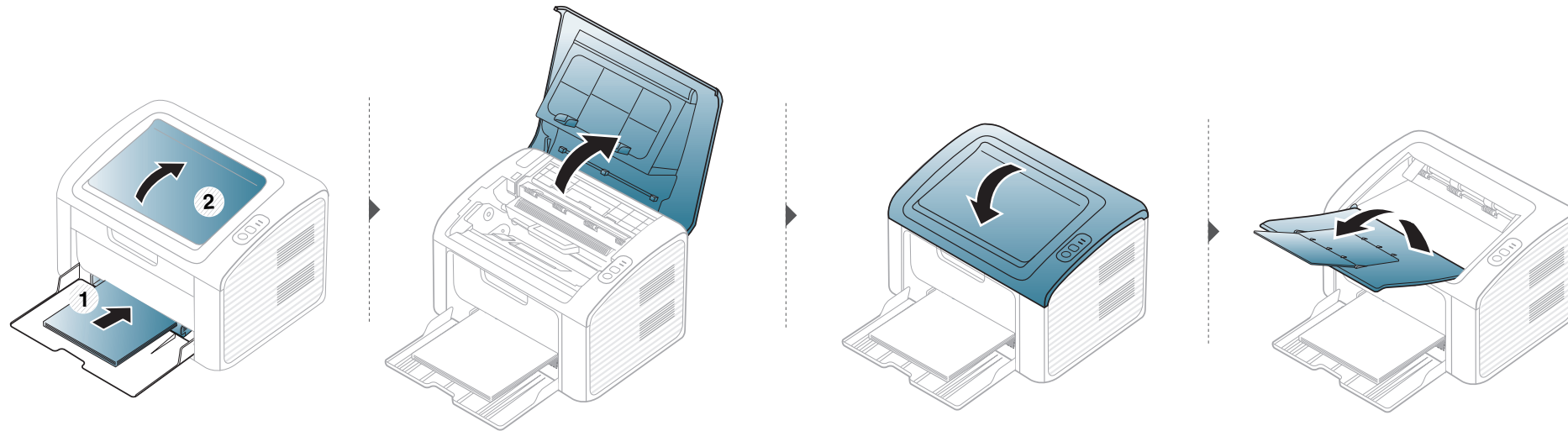

Επίλυση περιπτώσεων εμπλοκής χαρτιού



- Όταν ο δίσκος χαρτιού είναι άδειος ή έχει συμβεί εμπλοκή χαρτιού, ανοίξτε και κλείστε το άνω κάλυμμα για να συνεχίσετε την εκτύπωση αφού διορθώσετε το πρόβλημα.
- Για να αποφύγετε το σχίσιμο του χαρτιού, τραβήξτε το μπλοκαρισμένο χαρτί προς τα έξω αργά και προσεκτικά.

Στο δίσκο

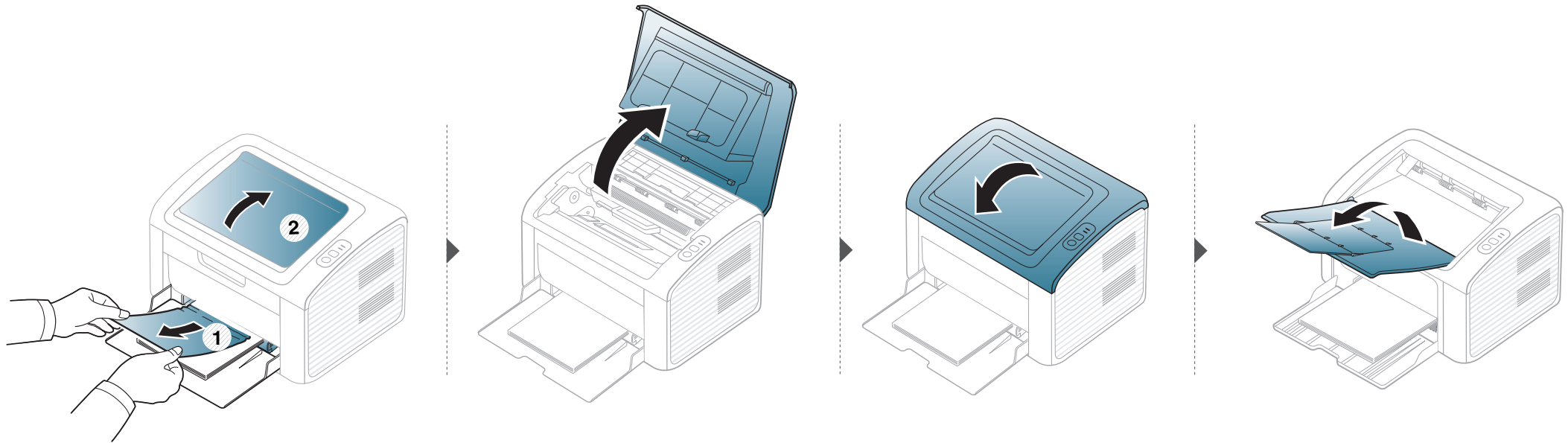

Επίλυση περιπτώσεων εμπλοκής χαρτιού

Στο εσωτερικό του μηχανήματος

- Η περιοχή της μονάδας φούρνου είναι θερμή. Αφαιρέστε το χαρτί από το μηχάνημα με προσοχή.
- Πριν να ανοίξετε το πάνω κάλυμμα, κλείστε πρώτα το στήριγμα εξόδου.

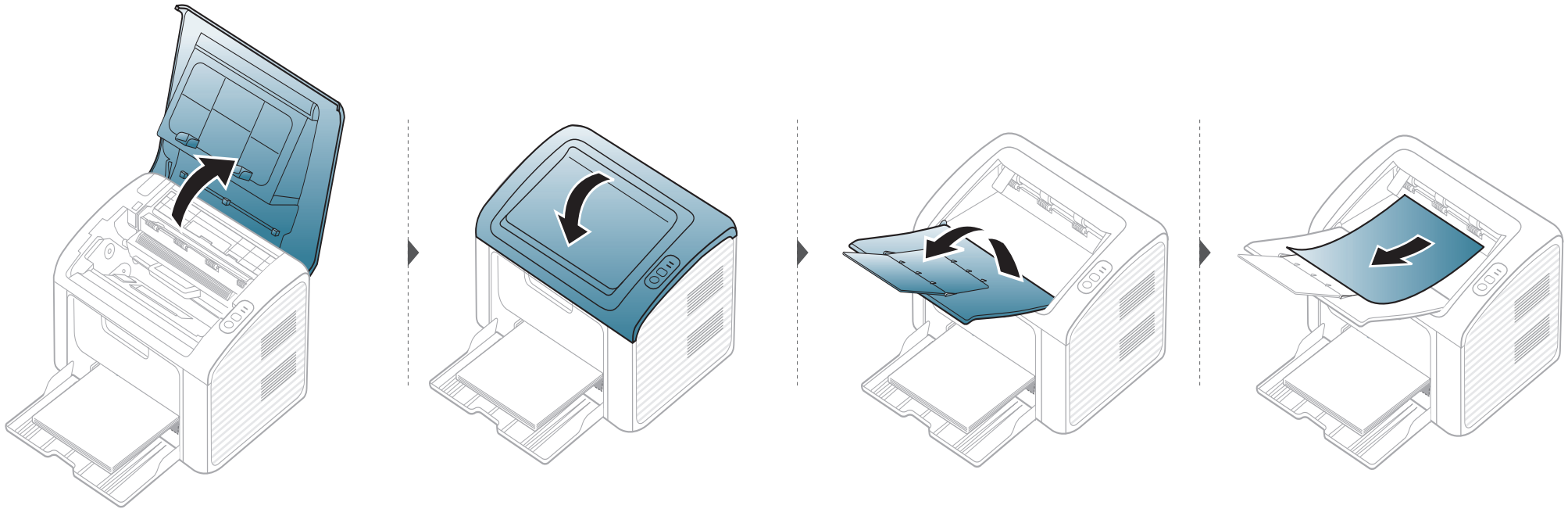

Επίλυση περιπτώσεων εμπλοκής χαρτιού

Εάν δεν βλέπετε χαρτί σε αυτήν την περιοχή, σταματήστε και μεταβείτε στο επόμενο βήμα:

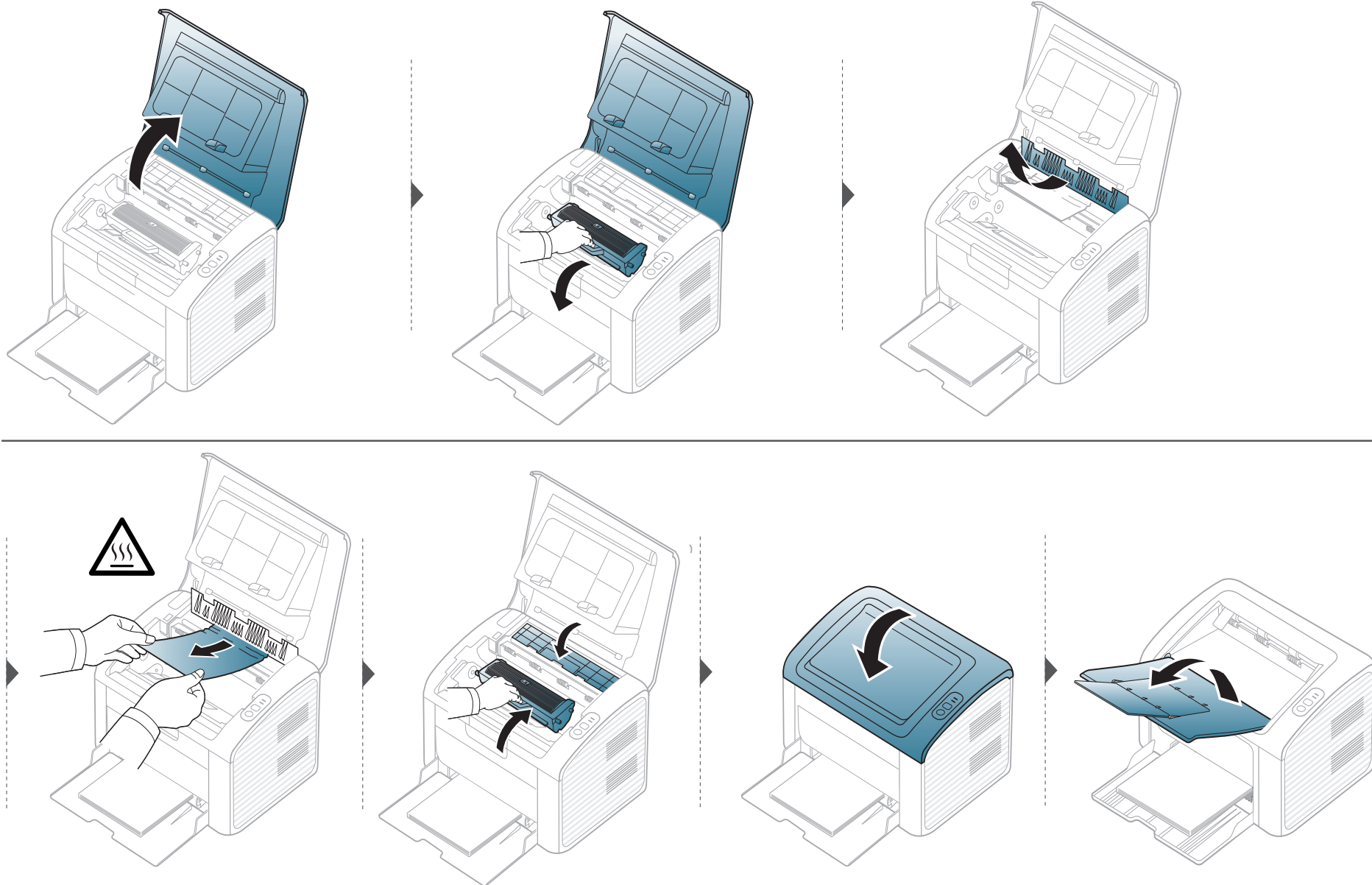



Κατανόηση του LED κατάστασης

Το χρώμα της λυχνίας LED επισημαίνει την τρέχουσα κατάσταση του μηχανήματος.





- Ορισμένες λυχνίες LED ίσως να μην είναι διαθέσιμες ανάλογα με το μοντέλο ή τη χώρα.
- Για να λύσετε το πρόβλημα, δείτε το μήνυμα σφάλματος και τις οδηγίες του στην ενότητα αντιμετώπισης προβλημάτων.
- Μπορείτε επίσης να επιλύσετε το πρόβλημα με τις οδηγίες από το παράθυρο του προγράμματος Κατάσταση εκτυπωτή Dell.
- Αν το πρόβλημα επιμένει, καλέστε εκπρόσωπο του σέρβις.

Λυχνία LED κατάστασης

Κατάσταση		Περιγραφή	
 (Λυχνία LED κατάστασης)	Απενεργοποιημένο	Το μηχάνημα είναι offline ή σε λειτουργία εξοικονόμησης ενέργειας.	
	Πράσινο	Αναβοσβήνει	<ul style="list-style-type: none">• Όταν το λαμπάκι αναβοσβήνει αργά, το μηχάνημα λαμβάνει δεδομένα από τον υπολογιστή.• Όταν το λαμπάκι αναβοσβήνει γρήγορα, το μηχάνημα εκτυπώνει δεδομένα.
		Ενεργοποίηση	Το μηχάνημα είναι online και μπορεί να χρησιμοποιηθεί.
	Κόκκινο	Αναβοσβήνει	Αναμονή για πάτημα του κουμπιού  (Info) ή  (WPS) για μη αυτόματη εκτύπωση.
		Ενεργοποίηση	<ul style="list-style-type: none">• Το κάλυμμα είναι ανοικτό. Κλείστε το κάλυμμα.• Δεν υπάρχει χαρτί στο δίσκο κατά τη λήψη ή εκτύπωση δεδομένων. Βάλτε χαρτί στο δίσκο. Στη συνέχεια, ανοίξτε και κλείστε το άνω κάλυμμα για να συνεχίσετε την εκτύπωση (βλ. “Μήνυμα σφάλματος εξάντλησης χαρτιού” στη σελίδα 53).• Το μηχάνημα διέκοψε τη λειτουργία του εξαιτίας κάποιου σοβαρού σφάλματος.
	Πορτοκαλί	Αναβοσβήνει	Αναβάθμιση υλικολογισμικού.
Ενεργοποίηση		Σημειώθηκε εμπλοκή χαρτιού (Βλέπε “Επίλυση περιπτώσεων εμπλοκής χαρτιού” στη σελίδα 54).	

Κατανόηση του LED κατάστασης

Λυχνία LED τόνερ / Λυχνία LED WPS

Κατάσταση		Περιγραφή
 (Λυχνία LED τόνερ)	Πορτοκαλί	Αναβοσβήνει Στην κασέτα απομένει μικρή ποσότητα τόνερ. Η εκτιμώμενη διάρκεια ζωής της κασέτας τόνερ πλησιάζει στο τέλος της. Προετοιμάστε νέα κασέτα για αντικατάσταση. Μπορείτε να βελτιώσετε προσωρινά την ποιότητα εκτύπωσης ανακατανέμοντας το τόνερ (Βλέπε “Ανακατανομή τόνερ” στη σελίδα 43).
		Ενεργοποίηση Μια κασέτα τόνερ έχει σχεδόν συμπληρώσει την εκτιμώμενη διάρκεια ζωής της ^a . Συνιστάται η αντικατάσταση της κασέτας τόνερ (Βλέπε “Αντικατάσταση της κασέτας τόνερ” στη σελίδα 44).
		Απενεργοποιημένο Όλες οι κασέτες τόνερ βρίσκονται σε κανονική χωρητικότητα.
 (Λυχνία LED WPS) ^b	Μπλε	Αναβοσβήνει Το μηχάνημα συνδέεται σε ένα ασύρματο δίκτυο.
		Ενεργοποίηση Το μηχάνημα έχει συνδεθεί σε ένα ασύρματο δίκτυο (βλ. “Με χρήση του κουμπιού WPS” στη σελίδα 94).
		Απενεργοποιημένο Το μηχάνημα έχει αποσυνδεθεί από ένα ασύρματο δίκτυο.
 (Λυχνία LED τροφοδοσίας)	Μπλε	Ενεργοποίηση Το μηχάνημα βρίσκεται στη λειτουργία εξοικονόμησης ενέργειας.
		Απενεργοποιημένο Το μηχάνημα είναι σε λειτουργία ετοιμότητας ή είναι απενεργοποιημένο.

a. Η Εκτιμώμενη ζωή κασέτας είναι η αναμενόμενη ή η εκτιμώμενη διάρκεια ζωής της κασέτας γραφίτη, που δηλώνει τη μέση απόδοση αντιτύπων, και έχει σχεδιαστεί σύμφωνα με το πρότυπο ISO/IEC 19752. Ο αριθμός των σελίδων μπορεί να επηρεαστεί από το περιβάλλον λειτουργίας, τα χρονικά διαστήματα εκτύπωσης, τα γραφικά, τον τύπο και το μέγεθος των μέσων εκτύπωσης. Στην κασέτα μπορεί να απομείνει ποσότητα γραφίτη, ακόμα και αν είναι αναμμένη η κόκκινη ενδεικτική λυχνία και ο εκτυπωτής διακόψει τη λειτουργία εκτύπωσης.

b. Μόνο για το μοντέλο με ασύρματο δίκτυο (βλ. “Λειτουργίες κατά μοντέλα” στη σελίδα 7).



5. Παράρτημα

Αυτό το κεφάλαιο αναφέρει τα τεχνικά χαρακτηριστικά του προϊόντος και πληροφορίες σχετικά με τους ισχύοντες κανονισμούς.

- Τεχνικά χαρακτηριστικά 60
- Πολιτική τεχνικής υποστήριξης της Dell 69
- Επικοινωνία με την Dell 70
- Πολιτική εγγυήσεων και επιστροφών 71
- Πνευματικά δικαιώματα 72

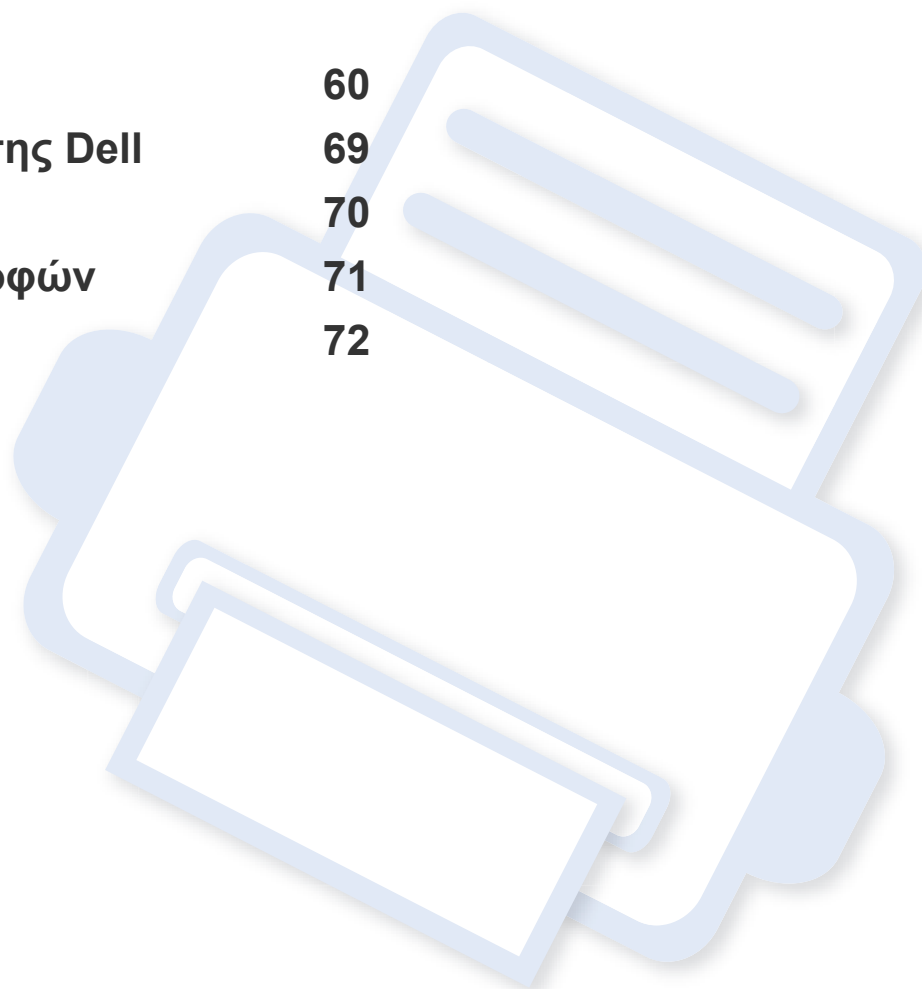

Τεχνικά χαρακτηριστικά

Γενικά τεχνικά χαρακτηριστικά



Οι τιμές των τεχνικών χαρακτηριστικών που αναφέρονται παρακάτω μπορεί να αλλάξουν χωρίς προειδοποίηση. Βλέπε www.dell.com ή support.dell.com για πιθανές αλλαγές στις πληροφορίες.

Στοιχεία		Περιγραφή
Διάσταση	Πλάτος x Μήκος x Ύψος	331 x 215 x 178 mm (14,96 x 8,46 x 7,01 ίντσες)
Βάρος	Μηχάνημα μαζί με αναλώσιμα	4,0 kg (8,82 lbs)
Επίπεδο θορύβου ^a	Κατάσταση ετοιμότητας	Κάτω των 26 dB(A)
	Λειτουργία εκτύπωσης	Κάτω των 50 dB(A)
Θερμοκρασία	Λειτουργία	10 έως 32 °C
	Αποθήκευση (στη συσκευασία)	-20 έως 40 °C
Υγρασία	Λειτουργία	10 έως 80% σχετική υγρασία
	Αποθήκευση (στη συσκευασία)	20 έως 95% σχετική υγρασία
Χαρακτηριστικά ρεύματος ^b	Μοντέλα 110 Volt	AC 110 – 127 V
	Μοντέλα 220 Volt	AC 220 – 240 V

Τεχνικά χαρακτηριστικά

Στοιχεία		Περιγραφή
Κατανάλωση ισχύος	Μέση σε κατάσταση λειτουργίας	Λιγότερο από 310W
	Κατάσταση ετοιμότητας	Λιγότερο από 30 W
	Λειτουργία εξοικονόμησης ενέργειας	Λιγότερο από 0,9 W (B1160), λιγότερο από 1,3 W (B1160w)
	Λειτουργία απενεργοποίησης	Λιγότερο από 0,3 W
	Λειτουργία αναμονής δικτύου (Ενεργοποίηση όλων των θυρών)	Λιγότερο από 0,9 W (B1160), λιγότερο από 1,3 W (B1160w)
Ασύρματο δίκτυο ^c	Μονάδα	SPW-B4319S

a. Επίπεδο πίεσης θορύβου, ISO 7779, κατόπιν ελέγχου με τις εξής παραμέτρους: βασική εγκατάσταση μηχανήματος, χαρτί A4, εκτύπωση μίας όψης.

b. Ανατρέξτε στην ετικέτα χαρακτηριστικών του μηχανήματος για τις σωστές τιμές τάσης (V), συχνότητας (hertz) και τύπου ρεύματος (A) για το μηχανήμα σας.

c. Μόνο για το μοντέλο με ασύρματο δίκτυο (βλ. “Λειτουργίες κατά μοντέλα” στη σελίδα 7).

Τεχνικά χαρακτηριστικά

Προδιαγραφές μέσω εκτύπωσης

Τύπος	Μέγεθος	Διαστάσεις	Βάρος/χωρητικότητα μέσου εκτύπωσης ^a	
			Δίσκος	Μη αυτόματη τροφοδοσία δίσκου ^b
Απλό χαρτί	Letter	216 x 279 mm	71 έως 85 g/m ² (19 έως 23 lbs bond) • 150 φύλλα 80 g/m ²	71 έως 85 g/m ² (19 έως 23 lbs bond) • 1 φύλλο
	Legal	216 x 356 mm		
	US Folio	216 x 330 mm		
	A4	210 x 297 mm		
	Oficio	216 x 343 mm		
	JIS B5	182 x 257 mm		
	ISO B5	176 x 250 mm		
	Executive	184 x 267 mm		
	A5	148 x 210 mm		
Φάκελος	Φάκελος Monarch	98 x 191 mm	75 έως 90 g/m ² (20 έως 24 lbs bond) • 10 φύλλα	75 έως 90 g/m ² (20 έως 24 lbs bond) • 1 φύλλο
	Φάκελος Ar.10	105 x 241 mm		
	Φάκελος DL	110 x 220 mm		
	Φάκελος C5	162 x 229 mm		

Τεχνικά χαρακτηριστικά

Τύπος	Μέγεθος	Διαστάσεις	Βάρος/χωρητικότητα μέσου εκτύπωσης ^a	
			Δίσκος	Μη αυτόματη τροφοδοσία δίσκου ^b
Χοντρό χαρτί	Ανατρέξτε στην ενότητα “Απλό χαρτί”	Ανατρέξτε στην ενότητα “Απλό χαρτί”	86 έως 120 g/m ² (23 έως 32 lbs bond) • 50 φύλλα 120 g/m ²	86 έως 120 g/m ² (23 έως 32 lbs bond) • 1 φύλλο
Λεπτό χαρτί	Ανατρέξτε στην ενότητα “Απλό χαρτί”	Ανατρέξτε στην ενότητα “Απλό χαρτί”	60 έως 70 g/m ² • 160 φύλλα των 60 γρ./μ ²	60 έως 70 g/m ² • 1 φύλλο
Βαμβάκι	Ανατρέξτε στην ενότητα “Απλό χαρτί”	Ανατρέξτε στην ενότητα “Απλό χαρτί”	75 έως 90 g/m ² (20 έως 24 lbs bond) • 150 φύλλα 80 g/m ²	75 έως 90 g/m ² (20 έως 24 lbs bond) • 1 φύλλο
Έγχρωμο	Ανατρέξτε στην ενότητα “Απλό χαρτί”	Ανατρέξτε στην ενότητα “Απλό χαρτί”	75 έως 90 g/m ² (20 έως 24 lbs bond) • 150 φύλλα 80 g/m ²	75 έως 90 g/m ² (20 έως 24 lbs bond) • 1 φύλλο
Ήδη εκτυπωμένο	Ανατρέξτε στην ενότητα “Απλό χαρτί”	Ανατρέξτε στην ενότητα “Απλό χαρτί”	75 έως 90 g/m ² (20 έως 24 lbs bond) • 150 φύλλα 80 g/m ²	75 έως 90 g/m ² (20 έως 24 lbs bond) • 1 φύλλο
Ανακυκλωμένο	Ανατρέξτε στην ενότητα “Απλό χαρτί”	Ανατρέξτε στην ενότητα “Απλό χαρτί”	60 έως 90 g/m ² (16 έως 24 lbs bond) • 150 φύλλα 80 g/m ²	60 έως 90 g/m ² (16 έως 24 lbs bond) • 1 φύλλο

Τεχνικά χαρακτηριστικά

Τύπος	Μέγεθος	Διαστάσεις	Βάρος/χωρητικότητα μέσου εκτύπωσης ^a	
			Δίσκος	Μη αυτόματη τροφοδοσία δίσκου ^b
Ετικέτες ^c	Letter, Legal, Oficio, US Folio, A4, JIS B5, ISO B5, Executive, A5	Ανατρέξτε στην ενότητα “Απλό χαρτί”	120 έως 150 g/m ² (32 έως 40 lbs bond) • 10 φύλλα	120 έως 150 g/m ² (32 έως 40 lbs bond) • 1 φύλλο
Χαρτόνι	Letter, Legal, Oficio, US Folio, A4, JIS B5, ISO B5, Executive, A5, Postcard 4x6	Ανατρέξτε στην ενότητα “Απλό χαρτί”	121 έως 163 g/m ² • 10 φύλλα	121 έως 163 g/m ² • 1 φύλλο
Χαρτί τύπου bond	Ανατρέξτε στην ενότητα “Απλό χαρτί”	Ανατρέξτε στην ενότητα “Απλό χαρτί”	• 10 φύλλα	• 1 φύλλο
Χαρτί Archive	Ανατρέξτε στην ενότητα “Απλό χαρτί”	Ανατρέξτε στην ενότητα “Απλό χαρτί”	• 100 φύλλα	• 1 φύλλο
Ελάχιστο μέγεθος (προσαρμοσμένο)	76 x 127 mm (3 x 5 ίντσες)	60 έως 163 g/m ² (16 έως 43 lbs bond)		
Μέγιστο μέγεθος (προσαρμοσμένο)	216 x 356 mm			

a. Η μέγιστη χωρητικότητα μπορεί να διαφέρει ανάλογα με το βάρος των μέσων, το πάχος και τις συνθήκες του περιβάλλοντος.

b. Τοποθετείτε ένα φύλλο κάθε φορά.

c. Η ομαλότητα των ετικετών που χρησιμοποιούνται σε αυτό το μηχάνημα είναι 100 έως 250 (sheffield). Αυτό σημαίνει την αριθμητική τιμή ομαλότητας.

Τεχνικά χαρακτηριστικά

Απαιτήσεις συστήματος

Microsoft® Windows®

Λειτουργικό σύστημα	Απαιτήσεις (συνιστώμενες)		
	CPU	RAM	Ελευθερος χωρος στο σκληρο δισκο
Windows® 2000	Intel® Pentium® II 400 MHz (Pentium III 933 MHz)	64 MB (128 MB)	600 MB
Windows® XP	Intel® Pentium® III 933 MHz (Pentium IV 1 GHz)	128 MB (256 MB)	1.5 GB
Windows Server® 2003	Intel® Pentium® III 933 MHz (Pentium IV 1 GHz)	128 MB (512 MB)	1,25 GB έως 2 GB
Windows Server® 2008	Intel® Pentium® IV 1 GHz (Pentium IV 2 GHz)	512 MB (2 GB)	10 GB
Windows Vista®	Intel® Pentium® IV 3 GHz	512 MB (1 GB)	15 GB
Windows® 7	Επεξεργαστής Intel® Pentium® IV 1 GHz 32-bit ή 64-bit ή ισχυρότερος <ul style="list-style-type: none">Υποστήριξη για γραφικά DirectX® 9 με μνήμη 128 MB (για ενεργοποίηση του θέματος Aero).Μονάδα DVD-R/W	1 GB (2 GB)	16 GB
Windows Server® 2008 R2	Επεξεργαστές Intel® Pentium® IV 1 GHz (x86) ή 1,4 GHz (x64) (2 GHz ή ταχύτεροι)	512 MB (2 GB)	10 GB



- Ο Internet Explorer 6.0 ή νεότερη έκδοση είναι η ελάχιστη απαίτηση για όλα τα λειτουργικά συστήματα Windows.
- Οι χρήστες που έχουν δικαίωμα διαχειριστή μπορούν να εγκαταστήσουν το λογισμικό.
- Το **Windows Terminal Services** είναι συμβατό με το μηχάνημά σας.
- Για τα **Windows 2000**, απαιτείται **Services Pack 4** ή νεότερο.

Τεχνικά χαρακτηριστικά

Macintosh

Λειτουργικό σύστημα	Απαιτήσεις (Συνιστώμενες)		
	CPU	RAM	Ελεύθερος χώρος στο σκληρό δίσκο
Mac OS X 10.4	<ul style="list-style-type: none">Επεξεργαστές Intel®PowerPC G4/G5	<ul style="list-style-type: none">128 MB για powerPC Mac (512 MB)512 MB για Mac με επεξεργαστή Intel (1 GB)	1 GB
Mac OS X 10.5	<ul style="list-style-type: none">Επεξεργαστές Intel®Power PC G4/G5 867 MHz ή ταχύτερος	512 MB (1 GB)	1 GB
Mac OS X 10.6	<ul style="list-style-type: none">Επεξεργαστές Intel®	1 GB (2 GB)	1 GB
Mac OS X 10.7	<ul style="list-style-type: none">Επεξεργαστές Intel®	2 GB	4 GB

Τεχνικά χαρακτηριστικά

Linux

Στοιχεία	Απαιτήσεις
Λειτουργικό σύστημα	Redhat® Enterprise Linux WS 4, 5 (32/64 bit) Fedora 5 ~ 13 (32/64 bit) SuSE Linux 10.1 (32 bit) OpenSuSE® 10.2, 10.3, 11.0, 11.1, 11.2 (32/64 bit) Mandriva 2007, 2008, 2009, 2009.1, 2010 (32/64 bit) Ubuntu 6.06, 6.10, 7.04, 7.10, 8.04, 8.10, 9.04, 9.10, 10.04 (32/64 bit) SuSE Linux Enterprise Desktop 10, 11 (32/64 bit) Debian 4.0, 5.0 (32/64 bit)
CPU	Pentium IV 2.4GHz (Intel Core™2)
RAM	512 MB (1 GB)
Ελεύθερος χώρος στο σκληρό δίσκο	1 GB (2 GB)

Τεχνικά χαρακτηριστικά

Περιβάλλον δικτύου (μόνο για το B1160w)

Χρειάζεται να ρυθμίσετε τα πρωτόκολλα δικτύου στο μηχάνημα, για να το χρησιμοποιήσετε ως μηχάνημα δικτύου. Στον ακόλουθο πίνακα αναφέρονται τα περιβάλλοντα δικτύου που υποστηρίζονται από το μηχάνημα.

Στοιχεία	Τεχνικά χαρακτηριστικά
Διασύνδεση δικτύου	<ul style="list-style-type: none">• 802.11b/g/n Ασύρματη LAN
Λειτουργικό σύστημα δικτύου	<ul style="list-style-type: none">• Windows 2000/Server 2003/Server 2008/XP/Vista/7/Server 2008 R2• Διάφορα λειτουργικά συστήματα Linux• Mac OS X 10.4 - 10.7
Πρωτόκολλα δικτύου	<ul style="list-style-type: none">• TCP/IPv4• DHCP, BOOTP• DNS, WINS, Bonjour, SLP, UPnP• Τυπική εκτύπωση TCP/IP (RAW), LPR, IPP, WSD• SNMPv 1/2/3, HTTP• TCP/IPv6 (DHCP, DNS, RAW, LPR, SNMPv 1/2/3, HTTP)
Ασύρματη ασφάλεια	<ul style="list-style-type: none">• Έλεγχος ταυτότητας: Αν. σύστημα, Κοιν.κλειδ, WPA Personal, WPA2 Personal (PSK)• Κρυπτογράφηση: WEP64, WEP128, TKIP, AES

Πολιτική τεχνικής υποστήριξης της Dell

Η τεχνική υποστήριξη με τη βοήθεια τεχνικών προϋποθέτει τη συνεργασία και συμμετοχή του πελάτη στη διαδικασία αντιμετώπισης προβλημάτων και εξασφαλίζει την επαναφορά του λειτουργικού συστήματος, του λογισμικού εφαρμογών και των προγραμμάτων οδήγησης υλικού στις αρχικές παραμέτρους όπως είχαν προκαθοριστεί από την Dell κατά την αποστολή, καθώς και την επαλήθευση της σωστής λειτουργίας του εκτυπωτή και κάθε υλικού που έχει εγκατασταθεί από την Dell. Εκτός από την παροχή τεχνικής υποστήριξης από τεχνικούς, υπάρχει και δυνατότητα παροχής online τεχνικής υποστήριξης από την αντίστοιχη υπηρεσία της Dell. Επίσης, ενδέχεται να διατίθενται προς πώληση πρόσθετες επιλογές τεχνικής υποστήριξης.

Η Dell παρέχει περιορισμένη τεχνική υποστήριξη για τον εκτυπωτή καθώς και για το λογισμικό και τα περιφερειακά που ενδέχεται να έχουν εγκατασταθεί από την Dell. Η υποστήριξη για λογισμικό και περιφερειακά τρίτων καθώς και εκείνων που αγοράστηκαν ή/και εγκαταστάθηκαν μέσω των Software & Peripherals (DellWare), ReadyWare και Custom Factory Integration (CFI/DellPlus) παρέχεται από τον αρχικό κατασκευαστή.

Επικοινωνία με την Dell

Μπορείτε να μεταβείτε στην υπηρεσία τεχνικής υποστήριξης της Dell στη διεύθυνση **support.dell.com**. Επιλέξτε την περιοχή σας στη σελίδα WELCOME TO DELL SUPPORT και συμπληρώστε τις λεπτομέρειες που απαιτούνται για να μεταβείτε στα βοηθητικά εργαλεία και τις πληροφορίες.

Μπορείτε να επικοινωνήσετε ηλεκτρονικά με την Dell από τις εξής διευθύνσεις:

- World Wide Web
 - **www.dell.com/**
 - **www.dell.com/ap/** (μόνο για χώρες Ασίας/Ειρηνικού)
 - **www.dell.com/jp/** (μόνο για Ιαπωνία)
 - **www.euro.dell.com** (μόνο για Ευρώπη)
 - **www.dell.com/la/** (για χώρες της Λατινικής Αμερικής και της Καραϊβικής)
 - **www.dell.ca** (μόνο Καναδάς)
- Ανώνυμο πρωτόκολο μεταφοράς αρχείων (FTP)
 - **ftp.dell.com**
Συνδεθείτε ως χρήστης με το όνομα: anonymous και χρησιμοποιήστε την ηλεκτρονική σας διεύθυνση ως κωδικό πρόσβασης.
- Ηλεκτρονική υπηρεσία υποστήριξης
 - **mobile_support@us.dell.com**
 - **support@us.dell.com**
- **la-techsupport@dell.com** (μόνο για χώρες της Λατινικής Αμερικής και Καραϊβικής)
- **apsupport@dell.com** (μόνο για χώρες Ασίας/Ειρηνικού)
- **support.jp.dell.com** (μόνο για Ιαπωνία)
- **support.euro.dell.com** (μόνο για Ευρώπη)
- Ηλεκτρονική υπηρεσία ενημέρωσης
 - **apmarketing@dell.com** (μόνο για χώρες Ασίας/Ειρηνικού)
 - **sales_canada@dell.com** (μόνο για Καναδά)

Πολιτική εγγυήσεων και επιστροφών

Η Dell Inc. (καλούμενη ως “Dell”) κατασκευάζει τα προϊόντα υλικού από μέρη και εξαρτήματα που είναι καινούργια ή εφάμιλλα καινούργιων σύμφωνα με τις πρακτικές που καθορίζονται από τα πρότυπα του κλάδου. Για πληροφορίες σχετικά με την εγγύηση που παρέχει η Dell για τον συγκεκριμένο εκτυπωτή, ανατρέξτε στον *Οδηγό προϊόντος*.

Πνευματικά δικαιώματα

Οι πληροφορίες σε αυτό το έγγραφο υπόκεινται σε αλλαγές χωρίς ειδοποίηση.

©2012 Dell Inc. Με την επιφύλαξη παντός δικαιώματος.

Απαγορεύεται αυστηρά η αναπαραγωγή αυτών των υλικών με οποιονδήποτε τρόπο χωρίς τη γραπτή άδεια της Dell Inc.

Εμπορικά σήματα που χρησιμοποιήθηκαν σε αυτό το κείμενο: *Dell*, το λογότυπο *Dell* και *Dell Supplies Ordering Utility* είναι εμπορικά σήματα της Dell Inc., ενώ *Microsoft*, *Windows*, *Windows Vista* και *Windows Server* είναι κατατεθέντα εμπορικά σήματα της Microsoft Corporation στις Ηνωμένες Πολιτείες ή/και σε άλλες χώρες. Τα εμπορικά σήματα *Adobe* και *Acrobat Reader* είναι κατατεθέντα ή εμπορικά σήματα της Adobe Systems Incorporated στις Ηνωμένες Πολιτείες ή/και σε άλλες χώρες.

Άλλα εμπορικά σήματα και εμπορικές ονομασίες ενδέχεται να χρησιμοποιούνται σε αυτό το έγγραφο για αναφορά σε οντότητες που επικαλούνται τα σήματα και τις ονομασίες των προϊόντων τους.

Η Dell Inc. αποποιείται οποιοδήποτε ιδιοκτησιακό ενδιαφέρον σε εμπορικά σήματα και εμπορικές ονομασίες εκτός από αυτές που αποτελούν ιδιοκτησία της.

Ανατρέξτε στο αρχείο «**LICENSE.txt**» που υπάρχει στο CD-ROM για πληροφορίες σχετικά με την άδεια χρήσης ανοικτού κώδικα.

REV. 3.00

Οδηγός χρήσης

Dell B1160
Dell B1160w

ΓΙΑ ΠΡΟΧΩΡΗΜΈΝΟΥΣ

Αυτός ο οδηγός παρέχει πληροφορίες σχετικά με την εγκατάσταση, τις προηγμένες ρυθμίσεις, τη λειτουργία και την αντιμετώπιση προβλημάτων σε διάφορα λειτουργικά συστήματα.

Ορισμένες δυνατότητες ίσως να μην είναι διαθέσιμες ανάλογα με το μοντέλο ή τη χώρα.

ΒΑΣΙΚΟΣ

Αυτός ο οδηγός παρέχει πληροφορίες σχετικά με την εγκατάσταση, τις βασικές λειτουργίες και την αντιμετώπιση προβλημάτων στα windows.



1. Εγκατάσταση λογισμικού

Εγκατάσταση για Macintosh	77
Επανεγκατάσταση για Macintosh	79
Εγκατάσταση για Linux	80
Επανεγκατάσταση για Linux	81



2. Χρήση μηχανήματος συνδεδεμένου στο δίκτυο (μόνο για το B1160w)

Χρήσιμα προγράμματα δικτύου	83
Εκτύπωση αναφοράς ρύθμισης παραμέτρων δικτύου	84
Εγκατάσταση προγράμματος οδήγησης μέσω του δικτύου	85
Ρύθμιση παραμέτρων IPv6	90
Ρύθμιση ασύρματου δικτύου	92



3. Ειδικές λειτουργίες

Ρύθμιση του υψόμετρου	120
Αλλαγή των προεπιλεγμένων ρυθμίσεων εκτύπωσης	121
Καθορισμός του μηχανήματος ως προεπιλεγμένου	122
Χρήση προηγμένων λειτουργιών εκτύπωσης	123
Εκτύπωση με Macintosh	129
Εκτύπωση σε Linux	131



4. Χρήσιμα εργαλεία διαχείρισης

Χρήση του βοηθητικού προγράμματος ενημέρωσης υλικολογισμικού	135
Χρήση του βοηθητικού προγράμματος προμήθειας αναλώσιμων Dell	136
Χρήση του Embedded Web Service(μόνο για το B1160w)	137
Χρήση του Dell Printer Manager	140
Χρήση του Κατάσταση εκτυπωτή Dell	143

Χρήση του Linux Unified Driver
Configurator

145



5. Αντιμετώπιση προβλημάτων

Προβλήματα με την τροφοδότηση χαρτιού 150

Προβλήματα τροφοδοσίας και σύνδεσης
καλωδίων 151

Προβλήματα εκτύπωσης 152

Προβλήματα ποιότητας εκτύπωσης 156

Προβλήματα με το λειτουργικό σύστημα 164



1. Εγκατάσταση λογισμικού

Αυτό το κεφάλαιο παρέχει οδηγίες για την εγκατάσταση απαραίτητου και χρήσιμου λογισμικού για χρήση σε περιβάλλοντα στα οποία το μηχάνημα συνδέεται μέσω καλωδίου. Ένα τοπικά συνδεδεμένο μηχάνημα είναι ένα μηχάνημα που συνδέεται απευθείας στον υπολογιστή σας χρησιμοποιώντας το καλώδιο.

- **Εγκατάσταση για Macintosh** 77
- **Επανεγκατάσταση για Macintosh** 79
- **Εγκατάσταση για Linux** 80
- **Επανεγκατάσταση για Linux** 81



- Εάν είστε χρήστης λειτουργικού συστήματος Windows, ανατρέξτε στο “Τοπική εγκατάσταση του προγράμματος οδήγησης” στη σελίδα 21 για την εγκατάσταση του προγράμματος οδήγησης του μηχανήματος.
- Χρησιμοποιήστε μόνο καλώδιο USB με μήκος μικρότερο από 3 μέτρα.

Εγκατάσταση για Macintosh

- 1 Βεβαιωθείτε ότι το μηχάνημα είναι συνδεδεμένο με τον υπολογιστή και είναι ενεργοποιημένο.
- 2 Τοποθετήστε το παρεχόμενο CD λογισμικού στη μονάδα δίσκου CD-ROM.
- 3 Κάντε διπλό κλικ στο εικονίδιο CD-ROM που εμφανίζεται στην επιφάνεια εργασίας του Macintosh.
- 4 Κάντε διπλό κλικ στο φάκελο **MAC_Installer** > εικονίδιο **Installer OS X**.
- 5 Κάντε κλικ στο **Continue**.
- 6 Διαβάστε την άδεια χρήσης και κάντε κλικ στο κουμπί **Continue**.
- 7 Κάντε κλικ στην επιλογή **Agree** για να αποδεχθείτε τους όρους της άδειας χρήσης.
- 8 Όταν εμφανιστεί το μήνυμα που σας προειδοποιεί ότι όλες οι εφαρμογές του υπολογιστή σας θα κλείσουν, κάντε κλικ στο **Continue**.
- 9 Κάντε κλικ στο **Continue** στο παράθυρο **User Options Pane**.
- 10 Πατήστε **Install**. Θα εγκατασταθούν όλα τα συστατικά στοιχεία που είναι απαραίτητα για τις λειτουργίες του μηχανήματος.

Αν κάνετε κλικ στο **Customize**, μπορείτε να επιλέξετε μεμονωμένα στοιχεία για εγκατάσταση.
- 11 Πληκτρολογήστε τον κωδικό πρόσβασης και κάντε κλικ στο **OK**.
- 12 Μετά την εγκατάσταση λογισμικού θα χρειαστεί να κάνετε επανεκκίνηση του υπολογιστή σας. Κάντε κλικ στο **Continue Installation**.
- 13 Αφού ολοκληρωθεί η εγκατάσταση, κάντε κλικ στο **Close**.

Εγκατάσταση για Macintosh

14 Ανοίξτε το φάκελο **Applications > Utilities > Print Setup Utility**.

- Για Mac OS X 10.5-10.7, ανοίξτε το φάκελο **Applications > System Preferences** και κάντε κλικ στο **Print & Fax**.

15 Κάντε κλικ στο **Add** στο **Printer List**.

- Για Mac OS X 10.5 -10.7, κάντε κλικ στο εικονίδιο φακέλου «+». Στην οθόνη θα εμφανιστεί ένα αναδυόμενο παράθυρο.

16 Κάντε κλικ στην επιλογή **Default Browser** και βρείτε τη σύνδεση USB.

- Για Mac OS X 10.5 -10.7, κάντε κλικ στο **Default** και βρείτε τη σύνδεση USB.

17 Σε Mac OS X 10.4, αν η Αυτόματη επιλογή δεν λειτουργήσει σωστά, επιλέξτε **Dell** στο **Print Using** και το όνομα του μηχανήματός σας στο **Model**.

- Για Mac OS X 10.5 -10.7, αν το Auto Select δεν λειτουργεί σωστά, επιλέξτε **Select a driver to use...** και το όνομα του μηχανήματός σας στο **Print Using**.

Το μηχανήμά σας εμφανίζεται στο **Printer List** και έχει οριστεί ως το προεπιλεγμένο μηχανήμα.

18 Κάντε κλικ στο **Add**.

Επανεγκατάσταση για Macintosh

Σε περίπτωση που το πρόγραμμα οδήγησης εκτυπωτή δεν λειτουργεί σωστά, απεγκαταστήστε το και μετά επανεγκαταστήστε το.

- 1 Βεβαιωθείτε ότι το μηχάνημα είναι συνδεδεμένο με τον υπολογιστή και είναι ενεργοποιημένο.
- 2 Τοποθετήστε το παρεχόμενο CD λογισμικού στη μονάδα δίσκου CD-ROM.
- 3 Κάντε διπλό κλικ στο εικονίδιο CD-ROM που εμφανίζεται στην επιφάνεια εργασίας του Macintosh.
- 4 Κάντε διπλό κλικ στο φάκελο **MAC_Installer** > εικονίδιο **Uninstaller OS X**.
- 5 Πληκτρολογήστε τον κωδικό πρόσβασης και κάντε κλικ στο **OK**.
- 6 Όταν ολοκληρωθεί η κατάργηση εγκατάστασης, κάντε κλικ στο **OK**.



Εάν έχει ήδη προστεθεί ένα μηχάνημα, διαγράψτε το από το **Print Setup Utility** ή το **Print & Fax**.

Εγκατάσταση για Linux

Πρέπει να πραγματοποιήσετε λήψη πακέτων πακέτου λογισμικού Linux από την τοποθεσία Web της Dell για να εγκαταστήσετε το λογισμικό του εκτυπωτή (www.dell.com ή support.dell.com > εύρεση του προϊόντος σας > Υποστήριξη ή Λήψεις).

Εγκατάσταση του Unified Linux Driver

- 1 Βεβαιωθείτε ότι το μηχάνημα είναι συνδεδεμένο με τον υπολογιστή και είναι ενεργοποιημένο.
 - 2 Όταν εμφανιστεί το παράθυρο **Administrator Login**, πληκτρολογήστε “root” στο πεδίο **Login** και στη συνέχεια τον κωδικό πρόσβασης του συστήματος.
- 

Πρέπει να συνδεθείτε ως super user (root) για να εγκαταστήσετε το λογισμικό του μηχανήματος. Εάν δεν είστε super user, συμβουλευτείτε τον διαχειριστή συστήματος.
- 3 Κατεβάστε από την τοποθεσία Web της Dell το πακέτο Unified Linux Driver στον υπολογιστή σας.
 - 4 Κάντε δεξί κλικ στο πακέτο **Unified Linux Driver** και αποσυμπιέστε το πακέτο.
 - 5 Κάντε διπλό κλικ στο **cdroot > autorun**.

- 6 Όταν εμφανιστεί η οθόνη υποδοχής, κάντε κλικ στο **Next**.
- 7 Όταν ολοκληρωθεί η εγκατάσταση, κάντε κλικ στο **Finish**.

Το πρόγραμμα εγκατάστασης έχει προσθέσει το εικονίδιο του Unified Driver Configurator στην επιφάνεια εργασίας και Unified Driver group στο μενού συστήματος για δική σας ευκολία. Αν αντιμετωπίζετε δυσκολίες, ανατρέξτε στη βοήθεια στο μενού του συστήματος ή στις εφαρμογές Windows του πακέτου προγραμμάτων οδήγησης, όπως το **Unified Driver Configurator** ή το **Image Manager**.

Επανεγκατάσταση για Linux

Σε περίπτωση που το πρόγραμμα οδήγησης εκτυπωτή δεν λειτουργεί σωστά, απεγκαταστήστε το και μετά επανεγκαταστήστε το.

- 1 Βεβαιωθείτε ότι το μηχάνημα είναι συνδεδεμένο με τον υπολογιστή και είναι ενεργοποιημένο.
- 2 Όταν εμφανιστεί το παράθυρο **Administrator Login**, πληκτρολογήστε “root” στο πεδίο **Login** και στη συνέχεια τον κωδικό πρόσβασης του συστήματος.

Πρέπει να συνδεθείτε ως super user (root) για να απεγκαταστήσετε το πρόγραμμα οδήγησης εκτυπωτή. Εάν δεν είστε super user, συμβουλευτείτε τον διαχειριστή συστήματος.
- 3 Κάντε κλικ στο εικονίδιο στο κάτω μέρος της επιφάνειας εργασίας. Όταν εμφανιστεί η οθόνη “Terminal”, πληκτρολογήστε τα εξής.

```
[root@localhost root]#cd /opt/Dell/mfp/uninstall/[root@localhost  
uninstall]#./uninstall.sh
```
- 4 Κάντε κλικ στο **Uninstall**.
- 5 Κάντε κλικ στο κουμπί **Next**.
- 6 Κάντε κλικ στο **Finish**.



2. Χρήση μηχανήματος συνδεδεμένου στο δίκτυο (μόνο για το B1160w)

Στο κεφάλαιο αυτό σας δίδονται οδηγίες βήμα-βήμα για τη ρύθμιση του μηχανήματος που συνδέεται μέσω δικτύου και του λογισμικού.

- Χρήσιμα προγράμματα δικτύου 83
- Εκτύπωση αναφοράς ρύθμισης παραμέτρων δικτύου 84
- Εγκατάσταση προγράμματος οδήγησης μέσω του δικτύου 85
- ρύθμιση παραμέτρων IPv6 90
- Ρύθμιση ασύρματου δικτύου 92



Οι υποστηριζόμενες προαιρετικές συσκευές και τα χαρακτηριστικά μπορεί να διαφέρουν ανάλογα με το μοντέλο (βλ. “Λειτουργίες κατά μοντέλα” στη σελίδα 7).

Χρήσιμα προγράμματα δικτύου

Υπάρχουν διαθέσιμα διάφορα προγράμματα για τον εύκολο καθορισμό των ρυθμίσεων δικτύου σε περιβάλλον δικτύου. Ειδικά για το διαχειριστή του δικτύου, είναι εφικτή η διαχείριση πολλών μηχανημάτων στο δίκτυο.

 Πριν χρησιμοποιήσετε τα παρακάτω προγράμματα, ρυθμίστε πρώτα τη διεύθυνση IP.

Embedded Web Service

Ο διακομιστής Web ενσωματωμένος στο μηχάνημα δικτύου σας δίνει τη δυνατότητα να εκτελέσετε τις ακόλουθες εργασίες (βλ. “Χρήση του Embedded Web Service” στη σελίδα 91):

- Ελέγξτε τις πληροφορίες και την κατάσταση αναλωσίμων.
- Να προσαρμόσετε τις ρυθμίσεις του μηχανήματος.
- Ρυθμίστε την επιλογή ειδοποίησης email. Όταν ενεργοποιήσετε αυτήν την επιλογή, η κατάσταση του μηχανήματος (έλλειψη στην κασέτα τόνερ ή σφάλμα μηχανήματος) αποστέλλεται αυτόματα στην ηλεκτρονική διεύθυνση συγκεκριμένου ατόμου.
- Να ρυθμίσετε τις απαραίτητες παραμέτρους δικτύου για το μηχάνημα, έτσι ώστε να συνδέεται σε διάφορα περιβάλλοντα δικτύου.

Εκτύπωση αναφοράς ρύθμισης παραμέτρων δικτύου

Μπορείτε να εκτυπώσετε την **αναφορά ρύθμισης παραμέτρων δικτύου** από τον πίνακα ελέγχου του μηχανήματος στην οποία θα αναφέρονται οι τρέχουσες ρυθμίσεις δικτύου του εκτυπωτή. Έτσι, θα μπορείτε να ρυθμίσετε το δίκτυο.

Πατήστε το κουμπί  (WPS) για περισσότερο από 10 δευτερόλεπτα στον πίνακα ελέγχου.

Μέσα από την **αναφορά παραμέτρων δικτύου**, μπορείτε να εντοπίσετε τις διευθύνσεις MAC και IP του υπολογιστή σας.

Για παράδειγμα:

- Διεύθυνση MAC: 00:15:99:41:A2:78
- Διεύθυνση IP: 169.254.192.192

Εγκατάσταση προγράμματος οδήγησης μέσω του δικτύου

Windows

- 1 Βεβαιωθείτε ότι το μηχάνημα είναι συνδεδεμένο με το δίκτυο και ότι είναι ενεργοποιημένο. Επίσης, θα πρέπει να έχει οριστεί η διεύθυνση IP του μηχανήματός σας.

 Αν εμφανιστεί το παράθυρο **Οδηγός εύρεσης νέου υλικού** κατά τη διαδικασία εγκατάστασης, κάντε κλικ στο **Άκυρο** για να κλείσετε το παράθυρο.

- 2 Τοποθετήστε το παρεχόμενο CD λογισμικού στη μονάδα δίσκου CD-ROM.

Θα γίνει αυτόματη εκτέλεση του CD λογισμικού και θα εμφανιστεί ένα παράθυρο εγκατάστασης.

Αν δεν εμφανιστεί το παράθυρο εγκατάστασης, κάντε κλικ στο **Έναρξη > Όλα τα προγράμματα > Βοηθήματα > Εκτέλεση**.

X:\Setup.exe αντικαθιστώντας το «X» με το αντίστοιχο γράμμα για τη μονάδα δίσκου CD-ROM και κάντε κλικ στο **OK**.

- 3 Επιλέξτε **Επόμενο**.

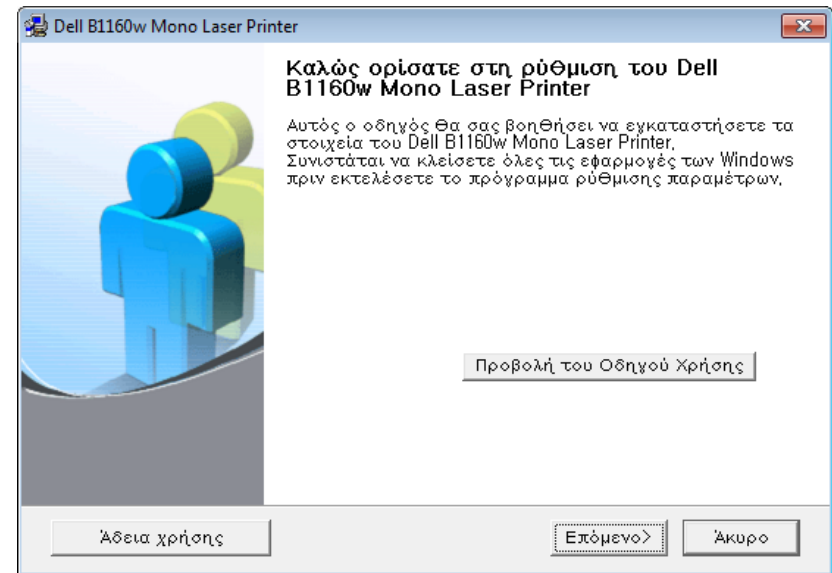

Εγκατάσταση προγράμματος οδήγησης μέσω

- 4 Επιλέξτε **Σύνδεση δικτυακού εκτυπωτή σε υπολογιστή**. Κάντε κλικ στο κουμπί **Επόμενο**.

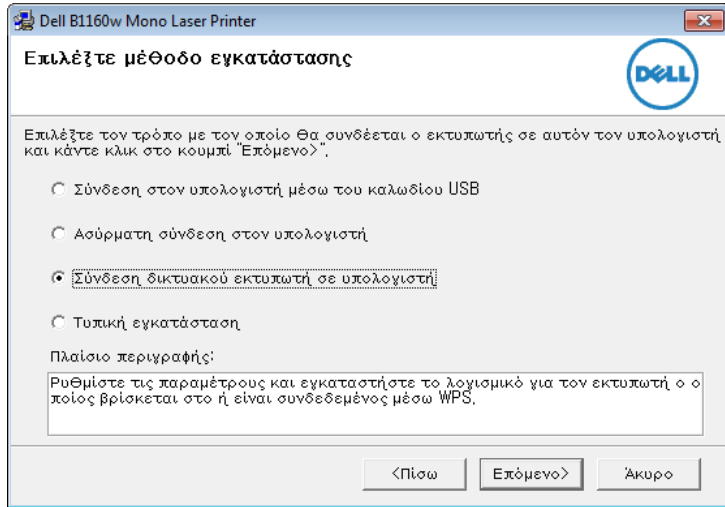

- Η **Προσαρμοσμένη εγκατάσταση** σας επιτρέπει να επιλέγετε τη σύνδεση του μηχανήματος και μπορείτε να επιλέξετε μεμονωμένα στοιχεία για εγκατάσταση. Ακολουθήστε τις οδηγίες στο παράθυρο.

- 5 Το μηχανήματα για τα οποία πραγματοποιήθηκε αναζήτηση θα εμφανιστούν στην οθόνη. Επιλέξτε το μηχανήμα που θέλετε να χρησιμοποιήσετε και κάντε κλικ στο κουμπί **Επόμενο**.



Αν δεν μπορείτε να βρείτε το μηχανήμα σας στο δίκτυο, απενεργοποιήστε το τείχος προστασίας και κάντε κλικ στο **Ενημέρωση**. Σε λειτουργικό σύστημα Windows, κάντε κλικ στο κουμπί **Έναρξη > Πίνακας Ελέγχου**, εκκινήστε το τείχος προστασίας των windows και απενεργοποιήστε αυτήν την επιλογή. Για άλλο λειτουργικό σύστημα, ανατρέξτε στον ηλεκτρονικό οδηγό του.

- 6 Ακολουθήστε τις οδηγίες στο παράθυρο εγκατάστασης για να ολοκληρώσετε την εγκατάσταση.

Macintosh

- 1 Βεβαιωθείτε ότι το μηχανήμα είναι συνδεδεμένο στο δίκτυο και ότι είναι ενεργοποιημένο.
- 2 Τοποθετήστε το παρεχόμενο CD λογισμικού στη μονάδα δίσκου CD-ROM.
- 3 Κάντε διπλό κλικ στο εικονίδιο CD-ROM που εμφανίζεται στην επιφάνεια εργασίας του Macintosh.
- 4 Κάντε διπλό κλικ στο φάκελο **MAC_Installer > εικονίδιο Installer OS X**.
- 5 Κάντε κλικ στο **Continue**.

Εγκατάσταση προγράμματος οδήγησης μέσω

- 6 Διαβάστε την άδεια χρήσης και κάντε κλικ στο κουμπί **Continue**.
- 7 Κάντε κλικ στην επιλογή **Agree** για να αποδεχθείτε τους όρους της άδειας χρήσης.
- 8 Όταν εμφανιστεί το μήνυμα που σας προειδοποιεί ότι όλες οι εφαρμογές του υπολογιστή σας θα κλείσουν, κάντε κλικ στο **Continue**.
- 9 Κάντε κλικ στο **Continue** στο παράθυρο **User Options Pane**.



Εάν θέλετε να ορίσετε τις ρυθμίσεις ασύρματου δικτύου, ανατρέξτε στο “Εγκατάσταση με τη χρήση Macintosh” στη σελίδα 105.

- 10 Πατήστε **Install**. Θα εγκατασταθούν όλα τα συστατικά στοιχεία που είναι απαραίτητα για τις λειτουργίες του μηχανήματος.
Αν κάνετε κλικ στο **Customize**, μπορείτε να επιλέξετε μεμονωμένα στοιχεία για εγκατάσταση.
- 11 Πληκτρολογήστε τον κωδικό πρόσβασης και κάντε κλικ στο **OK**.
- 12 Μετά την εγκατάσταση λογισμικού θα χρειαστεί να κάνετε επανεκκίνηση του υπολογιστή σας. Κάντε κλικ στο **Continue Installation**.
- 13 Αφού ολοκληρωθεί η εγκατάσταση, πατήστε **Quit** ή **Restart**.

- 14 Ανοίξτε το φάκελο **Applications > Utilities > Print Setup Utility**.
 - Για Mac OS X 10.5-10.7, ανοίξτε το φάκελο **Applications > System Preferences** και κάντε κλικ στο **Print & Fax**.
- 15 Κάντε κλικ στο **Add** στο **Printer List**.
 - Για Mac OS X 10.5-10.7, κάντε κλικ στο εικονίδιο “+”. Στην οθόνη θα εμφανιστεί ένα αναδυόμενο παράθυρο.
- 16 Σε Mac OS X 10.4 κάντε κλικ στο **IP Printer**.
 - Για Mac OS X 10.5-10.7, κάντε κλικ στο **IP**.
- 17 Επιλέξτε **HP Jetdirect - Socket** για το **Protocol**.



Όταν εκτυπώνετε ένα πολυσέλιδο έγγραφο, μπορείτε να ενισχύσετε την απόδοση επιλέγοντας **Socket** στην επιλογή **Printer Type**.

- 18 Πληκτρολογήστε τη διεύθυνση IP του μηχανήματος στο πεδίο εισαγωγής **Address**.
- 19 Πληκτρολογήστε το όνομα ουράς στο πεδίο εισαγωγής **Queue**. Αν δεν μπορείτε να εντοπίσετε το όνομα ουράς για το διακομιστή του μηχανήματος, προσπαθήστε να χρησιμοποιήσετε πρώτα το όνομα της προεπιλεγμένης ουράς.

Εγκατάσταση προγράμματος οδήγησης μέσω

20 Σε Mac OS X 10.4, αν η Αυτόματη επιλογή δεν λειτουργήσει σωστά, επιλέξτε **Dell** στο **Print Using** και το όνομα του μηχανήματός σας στο **Model**.

- Για Mac OS X 10.5-10.7, αν το Auto Select δεν λειτουργήσει σωστά, επιλέξτε **Select Printer Software** και το όνομα του μηχανήματός σας στο **Print Using**.

21 Κάντε κλικ στο **Add**.

Το μηχανήμά σας εμφανίζεται στο **Printer List** και έχει οριστεί ως το προεπιλεγμένο μηχανήμα.

Linux

Πρέπει να πραγματοποιήσετε λήψη πακέτων πακέτου λογισμικού Linux από την τοποθεσία Web της Dell για να εγκαταστήσετε το λογισμικό του εκτυπωτή (www.dell.com ή support.dell.com > εύρεση του προϊόντος σας > Υποστήριξη ή Λήψεις).



Για να εγκαταστήσετε άλλο λογισμικό:

- Βλέπε “Εγκατάσταση του Unified Linux Driver” στη σελίδα 80.

Εγκατάσταση του Linux driver και προσθήκη εκτυπωτή δικτύου

- 1** Βεβαιωθείτε ότι το μηχάνημα είναι συνδεδεμένο στο δίκτυο και ότι είναι ενεργοποιημένο. Επίσης, θα πρέπει να έχει οριστεί η διεύθυνση IP του μηχανήματός σας.
- 2** Πραγματοποιήστε λήψη του πακέτου Unified Linux Driver από την τοποθεσία της Dell στο Web.
- 3** Εξάγετε το αρχείο UnifiedLinuxDriver.tar.gz και ανοίξτε το νέο κατάλογο.
- 4** Κάντε διπλό κλικ στο φάκελο **Linux** > εικονίδιο **install.sh**.
- 5** Ανοίγει το παράθυρο του προγράμματος εγκατάστασης της Dell. Κάντε κλικ στο **Continue**.
- 6** Ανοίγει το παράθυρο «Οδηγός προσθήκης εκτυπωτή». Κάντε κλικ στο κουμπί **Next**.
- 7** Επιλέξτε τον εκτυπωτή δικτύου και πατήστε το κουμπί **Search**.
- 8** Η διεύθυνση IP του μηχανήματος και το όνομα του μοντέλου εμφανίζονται στο πεδίο της λίστας.
- 9** Επιλέξτε το μηχανήμά σας και κάντε κλικ στο **Next**.
- 10** Καταχωρίστε την περιγραφή του εκτυπωτή και πατήστε **Next**.

Εγκατάσταση προγράμματος οδήγησης μέσω

- 11 Μετά την προσθήκη του μηχανήματος , κάντε κλικ στο **Finish**.
- 12 Όταν ολοκληρωθεί η εγκατάσταση, κάντε κλικ στο **Finish**.

Προσθήκη εκτυπωτή δικτύου

- 1 Κάντε διπλό κλικ στο **Unified Driver Configurator**.
- 2 Κάντε κλικ στο **Add Printer**.
- 3 Ανοίγει το παράθυρο **Add printer wizard**. Κάντε κλικ στο κουμπί **Next**.
- 4 Επιλέξτε **Network printer** και κάντε κλικ στο κουμπί **Search**.
- 5 Η διεύθυνση IP του εκτυπωτή και το όνομα του μοντέλου εμφανίζονται στο πεδίο λίστας.
- 6 Επιλέξτε το μηχανήμά σας και κάντε κλικ στο **Next**.
- 7 Καταχωρίστε την περιγραφή του εκτυπωτή και κάντε κλικ στο **Next**.
- 8 Μετά την προσθήκη του μηχανήματος , κάντε κλικ στο **Finish**.

ρύθμιση παραμέτρων IPv6



Το **IPv6** υποστηρίζεται κανονικά μόνο στα Windows Vista ή νεότερη έκδοση.



Αν το δίκτυο IPv6 δεν φαίνεται να λειτουργεί, ορίστε όλες τις ρυθμίσεις δικτύου στις εργοστασιακές επιλογές και δοκιμάστε ξανά.

Στο περιβάλλον δικτύου IPv6 ακολουθήστε την παρακάτω διαδικασία για να χρησιμοποιήσετε τη διεύθυνση IPv6.

Από το Embedded Web Service



Πρέπει πρώτα να μεταβείτε στο **Embedded Web Service** χρησιμοποιώντας τη διεύθυνση IPv4 και να ακολουθήσετε την παρακάτω διαδικασία για να χρησιμοποιήσετε το IPv6.

- 1 Χρησιμοποιήστε ένα πρόγραμμα περιήγησης του Web, όπως τον Internet Explorer των Windows. Πληκτρολογήστε τη διεύθυνση IP του μηχανήματος (<http://xxx.xxx.xxx.xxx>) στο πεδίο διευθύνσεων και πατήστε το πλήκτρο Enter ή κάντε κλικ στο **Μετάβαση**.
- 2 Αν είναι η πρώτη φορά που συνδέεστε στο **Embedded Web Service**, θα χρειαστεί να συνδεθείτε ως διαχειριστής. Πληκτρολογήστε το παρακάτω προεπιλεγμένο αναγνωριστικό και κωδικό πρόσβασης.
 - **ID: admin**
 - **Password: dell00000**
- 3 Όταν ανοίξει το παράθυρο **Embedded Web Service**, μετακινήστε το δρομέα του ποντικιού στο **Settings** στην επάνω γραμμή του μενού και μετά κάντε κλικ στο **Network Settings**.
- 4 Κάντε κλικ στο **TCP/IPv6** στο αριστερό πλαίσιο της τοποθεσίας Web.
- 5 Επιλέξτε το πλαίσιο ελέγχου **IPv6 Protocol** για να ενεργοποιήσετε το IPv6.
- 6 Επιλέξτε το πλαίσιο ελέγχου **Manual Address**. Τότε ενεργοποιείται το πλαίσιο κειμένου **Address/Prefix**.
- 7 Πληκτρολογήστε την υπόλοιπη διεύθυνση (π.χ.: 3FFE:10:88:194::**AAAA**. όπου «A» είναι το δεκαεξαδικό 0 έως 9, A έως F).

ρύθμιση παραμέτρων IPv6

- 8 Επιλέξτε τη διαμόρφωση DHCPv6.
- 9 Κάντε κλικ στο κουμπί **Apply**.

Χρήση του Embedded Web Service

- 1 Ανοίξτε ένα πρόγραμμα περιήγησης στο Web, όπως για παράδειγμα τον Internet Explorer, που υποστηρίζει τη διευθυνσιοδότηση IPv6 με τη μορφή URL.
- 2 Επιλέξτε μία από τις διευθύνσεις IPv6 (**Link-local Address**, **Stateless Address**, **Stateful Address**, **Manual Address**) από την **αναφορά ρύθμισης παραμέτρων δικτύου** (Βλέπε “Εκτύπωση αναφοράς ρύθμισης παραμέτρων δικτύου” στη σελίδα 84).
- 3 Πληκτρολογήστε τις διευθύνσεις IPv6 (π.χ.: http://[FE80::215:99FF:FE66:7701]).



Η διεύθυνση πρέπει να βρίσκεται μέσα σε αγκύλες «[]».

Ρύθμιση ασύρματου δικτύου



- Βεβαιωθείτε πως το μηχάνημά σας υποστηρίζει ασύρματο δίκτυο. Το ασύρματο δίκτυο ενδεχομένως να μην είναι διαθέσιμο, ανάλογα με το μοντέλο (βλ. “Λειτουργίες κατά μοντέλα” στη σελίδα 7).
- Αν το δίκτυο IPv6 δεν φαίνεται να λειτουργεί, ορίστε όλες τις ρυθμίσεις δικτύου στις εργοστασιακές επιλογές και δοκιμάστε ξανά.

Πρώτα βήματα

Κατανόηση του τύπου του δικτύου σας

Συνήθως μπορείτε να έχετε μόνο μία σύνδεση μεταξύ του υπολογιστή και του μηχανήματος κάθε φορά.

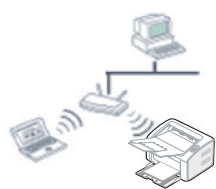

Λειτουργία Infrastructure

Πρόκειται για ένα περιβάλλον το οποίο χρησιμοποιείται κυρίως για οικίες και μικρά γραφεία/γραφεία με βάση το σπίτι. Αυτή η λειτουργία χρησιμοποιεί σημείο πρόσβασης για επικοινωνία με το ασύρματο μηχάνημα.



Λειτουργία Ad hoc

Αυτή η λειτουργία δεν χρησιμοποιεί σημείο πρόσβασης. Ο ασύρματος υπολογιστής και το ασύρματο μηχάνημα επικοινωνούν απευθείας.

Όνομα ασύρματου δικτύου και κλειδί δικτύου

Σε ασύρματα δίκτυα χρειάζεται μεγαλύτερη ασφάλεια. Για το λόγο αυτόν, όταν ένα σημείο πρόσβασης ρυθμίζεται αρχικά, ορίζεται ένα όνομα για το δίκτυο (SSID), ο τύπος της προστασίας που χρησιμοποιείται και ένα κλειδί δικτύου. Απευθυνθείτε για αυτές τις πληροφορίες στο διαχειριστή του συστήματος πριν προχωρήσετε με την εγκατάσταση του μηχανήματος.





Ρύθμιση ασύρματου δικτύου

Εισαγωγή στις μεθόδους ρύθμισης ασύρματου δικτύου

Μπορείτε να κάνετε τις ρυθμίσεις του ασύρματου δικτύου είτε από τομηχάνημα είτε από τον υπολογιστή. Επιλέξτε τη μέθοδο ρύθμισης από τον παρακάτω πίνακα.

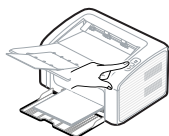

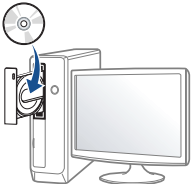
Ορισμένοι τύποι εγκατάστασης ασύρματου δικτύου ενδέχεται να μην είναι διαθέσιμοι, ανάλογα με το μοντέλο ή τη χώρα.

Μέθοδος ρύθμισης	Μέθοδος σύνδεσης	Περιγραφή & αναφορά
Από τον πίνακα ελέγχου του μηχανήματος 	Χρήση του WPS (συνιστάται) 	<ul style="list-style-type: none">• Βλέπε “Με χρήση του κουμπιού WPS” στη σελίδα 94.
Από τον υπολογιστή 	Σημείο πρόσβασης μέσω καλωδίου USB (συνιστάται) 	<ul style="list-style-type: none">• Για χρήστες Windows, βλ. “Σημείο πρόσβασης μέσω καλωδίου USB στα Windows” στη σελίδα 97.• Για χρήστες Macintosh, βλ. “Σημείο πρόσβασης μέσω καλωδίου USB σε Macintosh” στη σελίδα 106.
	Ad hoc μέσω καλωδίου USB 	<ul style="list-style-type: none">• Για χρήστες Windows, βλ. “Ad hoc μέσω καλωδίου USB στα Windows” στη σελίδα 101.• Για χρήστες Macintosh, βλ. “Ad hoc μέσω καλωδίου USB σε Macintosh” στη σελίδα 109.



Εάν παρουσιαστούν προβλήματα κατά τη ρύθμιση του ασύρματου δικτύου ή την εγκατάσταση του προγράμματος οδήγησης, ανατρέξτε στο κεφάλαιο αντιμετώπισης προβλημάτων (βλ. “Αντιμετώπιση προβλημάτων για ασύρματο δίκτυο” στη σελίδα 115).

Ρύθμιση ασύρματου δικτύου

Με χρήση του κουμπιού WPS

Αν το μηχάνημά σας και ένα ασύρματο σημείο πρόσβασης (ή ασύρματος δρομολογητής) υποστηρίζουν τη λειτουργία WPS (Wi-Fi Protected Setup™), μπορείτε να διαμορφώσετε εύκολα τις ρυθμίσεις του ασύρματου δικτύου πατώντας το κουμπί  (WPS) στον πίνακα ελέγχου χωρίς να είναι απαραίτητος υπολογιστής.





- Αν θέλετε να χρησιμοποιήσετε το ασύρματο δίκτυο χρησιμοποιώντας τη λειτουργία υποδομής, βεβαιωθείτε ότι το καλώδιο δικτύου έχει αποσυνδεθεί από το μηχάνημα. Χρησιμοποιήστε το κουμπί **WPS (PBC)** ή εναλλακτικά πληκτρολογήστε τον αριθμό PIN από τον υπολογιστή για να συνδεθείτε στο σημείο πρόσβασης (ή τον ασύρματο δρομολογητή) ανάλογα με το σημείο πρόσβασης (ή τον ασύρματο δρομολογητή) που χρησιμοποιείτε. Ανατρέξτε στον οδηγό χρήσης του σημείου πρόσβασης (ή του ασύρματου δρομολογητή) που χρησιμοποιείτε.
- Όταν χρησιμοποιείτε το κουμπί WPS για να ρυθμίσετε το ασύρματο δίκτυο, οι ρυθμίσεις ασφαλείας ενδέχεται να αλλάξουν. Για να το αποτρέψετε, κλειδώστε την επιλογή WPS για τις τρέχουσες ρυθμίσεις ασφαλείας του ασύρματου δικτύου. Το όνομα της επιλογής ενδέχεται να διαφέρει ανάλογα με το σημείο πρόσβασης (ή ασύρματο δρομολογητή) που χρησιμοποιείτε.

Αντικείμενα για προετοιμασία

- Ελέγξτε αν το σημείο πρόσβασης (ή ο ασύρματος δρομολογητής) υποστηρίζει τη λειτουργία WPS (Wi-Fi Protected Setup™).
- Ελέγξτε αν το μηχάνημά σας υποστηρίζει τη λειτουργία WPS (Wi-Fi Protected Setup™).
- Δικτυακός υπολογιστής (λειτουργία PIN μόνο)

Επιλογή του τύπου σας

Υπάρχουν δύο διαθέσιμες μέθοδοι σύνδεσης του μηχανήματός σας σε ένα ασύρματο δίκτυο χρησιμοποιώντας το κουμπί  (WPS) στον πίνακα ελέγχου.

Η μέθοδος **PBC (Push Button Configuration)** σας δίνει τη δυνατότητα να συνδέετε το μηχάνημά σας σε ασύρματο δίκτυο πατώντας το κουμπί  (WPS) στον πίνακα ελέγχου του μηχανήματος και το κουμπί WPS (PBC) σε ένα σημείο πρόσβασης με τη λειτουργία (WPS) Wi-Fi Protected Setup™ (ή ασύρματο δρομολογητή) αντίστοιχα.

Η μέθοδος **Προσωπικός αριθμός αναγνώρισης (PIN)** σας βοηθάει να συνδέσετε το μηχάνημά σας σε ασύρματο δίκτυο εισάγοντας τις παρεχόμενες πληροφορίες PIN σε ένα σημείο πρόσβασης (ή ασύρματο δρομολογητή) με τη λειτουργία WPS (Wi-Fi Protected Setup™).

Η εργοστασιακή προεπιλογή στο μηχάνημά σας είναι η λειτουργία **PBC**, η οποία συνιστάται για ένα τυπικό περιβάλλον ασύρματου δικτύου.

Ρύθμιση ασύρματου δικτύου

Σύνδεση σε λειτουργία PBC

- 1 Πατήστε και κρατήστε πατημένο το κουμπί  (WPS) στον πίνακα ελέγχου για 2 - 4 δευτερόλεπτα μέχρι η ενδεικτική λυχνία κατάστασης να αρχίσει να αναβοσβήνει γρήγορα.

Το μηχάνημα συνδέεται σε ένα ασύρματο δίκτυο. Η ενδεικτική λυχνία αναβοσβήνει αργά μέχρι δύο λεπτά έως ότου πατήσετε το κουμπί PBC στο σημείο πρόσβασης (ή ασύρματο δρομολογητή).

- 2 Πατήστε το κουμπί **WPS (PBC)** στο σημείο πρόσβασης (ή στον ασύρματο δρομολογητή).
 - a Το φωτάκι στην ενδεικτική λυχνία WPS αναβοσβήνει γρήγορα. Το μηχάνημα συνδέεται στο σημείο πρόσβασης (ή στον ασύρματο δρομολογητή).
 - b Όταν το μηχάνημα συνδεθεί με επιτυχία στο ασύρματο δίκτυο, η λυχνία LED WPS παραμένει αναμμένη.

Σύνδεση σε λειτουργία PIN

- 1 Πρέπει να εκτυπώσετε την αναφορά παραμέτρων δικτύου συμπεριλαμβανομένου του αριθμού PIN (βλ. “Εκτύπωση αναφοράς ρύθμισης παραμέτρων δικτύου” στη σελίδα 84).

Στην κατάσταση ετοιμότητας, πατήστε και κρατήστε πατημένο το κουμπί  (WPS) για περισσότερα από δέκα δευτερόλεπτα στον πίνακα ελέγχου.

Μπορείτε να βρείτε τον αριθμό PIN του μηχανήματός σας.

- 2 Πατήστε και κρατήστε πατημένο το κουμπί  (WPS) στον πίνακα ελέγχου για περισσότερο από 4 δευτερόλεπτα μέχρι η ενδεικτική λυχνία κατάστασης να παραμείνει αναμμένη.

Το μηχάνημα συνδέεται σε ένα σημείο πρόσβασης (ή ασύρματο δρομολογητή).

Ρύθμιση ασύρματου δικτύου

3 Πρέπει να πληκτρολογήσετε τον οκταψήφιο αριθμό PIN εντός δύο λεπτών στον υπολογιστή που συνδέεται στο σημείο πρόσβασης (ή ασύρματο δρομολογητή).

Η ενδεικτική λυχνία αναβοσβήνει αργά έως δύο λεπτά έως ότου πληκτρολογήσετε τον οκταψήφιο αριθμό PIN.

Η ενδεικτική λυχνία WPS αναβοσβήνει με την εξής σειρά:

- a Το φωτάκι στην ενδεικτική λυχνία WPS αναβοσβήνει γρήγορα. Το μηχάνημα συνδέεται στο σημείο πρόσβασης (ή στον ασύρματο δρομολογητή).
- b Όταν το μηχάνημα συνδεθεί με επιτυχία στο ασύρματο δίκτυο, η λυχνία LED WPS παραμένει αναμμένη.

Επανασύνδεση σε ένα δίκτυο

Όταν η ασύρματη λειτουργία είναι απενεργοποιημένη, το μηχάνημα προσπαθεί αυτόματα να επανασυνδεθεί στο σημείο πρόσβασης (ή στον ασύρματο δρομολογητή) με τις ρυθμίσεις και τη διεύθυνση της ασύρματης σύνδεσης που χρησιμοποιήθηκαν την προηγούμενη φορά.



Στις ακόλουθες περιπτώσεις, το μηχάνημα επανασυνδέεται αυτόματα στο ασύρματο δίκτυο:

- Το μηχάνημα απενεργοποιείται και ενεργοποιείται ξανά.
- Το σημείο πρόσβασης (ή ο ασύρματος δρομολογητής) απενεργοποιείται και ενεργοποιείται ξανά.

Ακύρωση της διαδικασίας σύνδεσης

Για να ακυρώσετε τη λειτουργία σύνδεσης σε ασύρματο δίκτυο όταν το μηχάνημα συνδέεται στο ασύρματο δίκτυο, πατήστε και ελευθερώστε το κουμπί  (λειτουργία/ακύρωση) στον πίνακα ελέγχου. **Πρέπει να περιμένετε 2 λεπτά για να συνδεθείτε εκ νέου στο ασύρματο δίκτυο.**

Αποσύνδεση από ένα δίκτυο

Για να αποσυνδεθείτε από τη σύνδεση ασύρματου δικτύου, πατήστε το κουμπί  (WPS) στον πίνακα ελέγχου για περισσότερο από δύο δευτερόλεπτα.

- **Όταν το Δίκτυο Wi-Fi είναι σε κατάσταση αδράνειας:** Το μηχάνημα αποσυνδέεται απευθείας από το ασύρματο δίκτυο και η ενδεικτική λυχνία LED WPS απενεργοποιείται.
- **Όταν χρησιμοποιείται το Δίκτυο Wi-Fi:** Όταν το μηχάνημα βρίσκεται σε αναμονή μέχρι να ολοκληρωθεί η τρέχουσα εργασία, η λυχνία αναβοσβήνει γρήγορα στη λυχνία LED WPS. Στη συνέχεια, το ασύρματο δίκτυο αποσυνδέεται αυτόματα και η ενδεικτική λυχνία LED WPS απενεργοποιείται.

Ρύθμιση ασύρματου δικτύου

Εγκατάσταση χρησιμοποιώντας Windows

Σημείο πρόσβασης μέσω καλωδίου USB στα Windows

- Αντικείμενα για προετοιμασία
 - Σημείο πρόσβασης
 - Υπολογιστής συνδεδεμένος σε δίκτυο
 - CD λογισμικού που συνόδευε το μηχάνημά σας
 - Το μηχάνημα με εγκατεστημένη μια διασύνδεση ασύρματου δικτύου
 - Καλώδιο USB.

1 Βεβαιωθείτε ότι το καλώδιο USB είναι συνδεδεμένο με το μηχάνημα.

2 Ενεργοποιήστε τον υπολογιστή, το σημείο πρόσβασης και το μηχάνημά σας.

 Αν εμφανιστεί το παράθυρο **Οδηγός εύρεσης νέου υλικού** κατά τη διαδικασία εγκατάστασης, κάντε κλικ στο **Άκυρο** για να κλείσετε το παράθυρο.

3 Τοποθετήστε το παρεχόμενο CD λογισμικού στη μονάδα δίσκου CD-ROM.

Θα γίνει αυτόματη εκτέλεση του CD λογισμικού και θα εμφανιστεί ένα παράθυρο εγκατάστασης.

Αν δεν εμφανιστεί το παράθυρο εγκατάστασης, κάντε κλικ στο **Έναρξη > Όλα τα προγράμματα > Βοηθήματα > Εκτέλεση.**

X:\Setup.exe αντικαθιστώντας το «X» με το αντίστοιχο γράμμα για τη μονάδα δίσκου CD-ROM και κάντε κλικ στο **OK**.

4 Επιλέξτε **Επόμενο**.

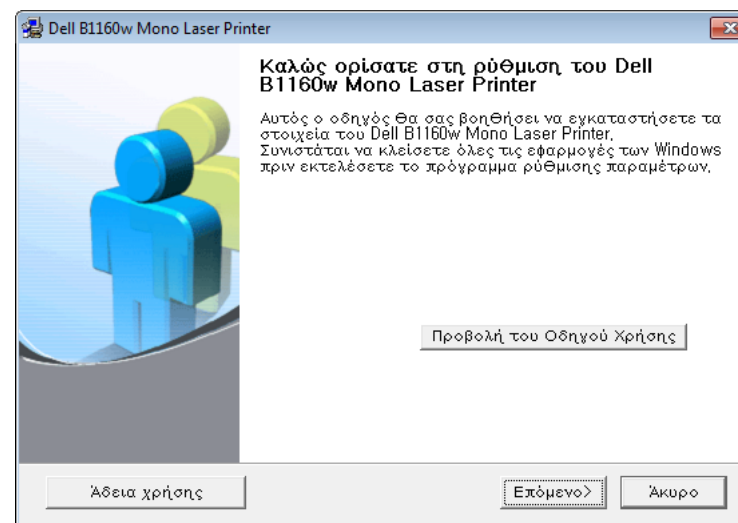

Ρύθμιση ασύρματου δικτύου

- 5 Επιλέξτε **Ασύρματη σύνδεση στον υπολογιστή**. Κάντε κλικ στο κουμπί **Επόμενο**.

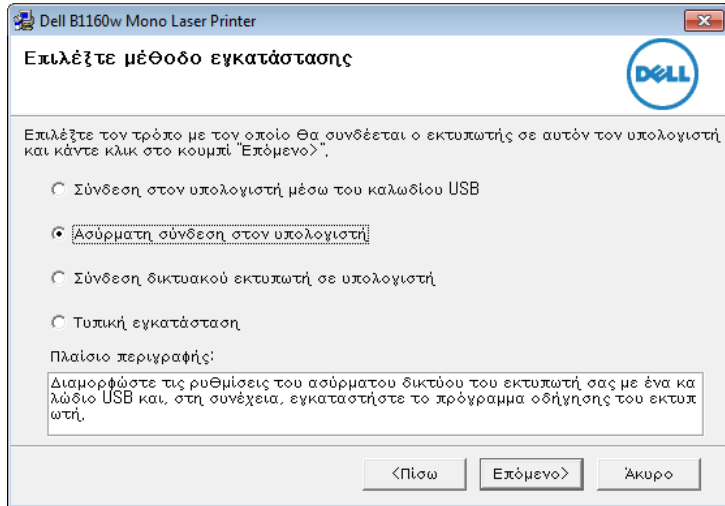

-  Επιλέξτε **Σύνδεση δικτυακού εκτυπωτή σε υπολογιστή**: Αν έχετε ήδη ρυθμίσει το ασύρματο δίκτυο, κάντε κλικ σε αυτό το κουμπί για να εγκαταστήσετε το πρόγραμμα οδήγησης του μηχανήματος για να χρησιμοποιήσετε το ασύρματο δικτυακό μηχάνημα. Αν δεν έχετε ήδη ρυθμίσει το ασύρματο δίκτυο, επιλέξτε **Ασύρματη σύνδεση στον υπολογιστή** για να εγκαταστήσετε το ασύρματο δίκτυο πριν το επιλέξετε.

- 6 Το λογισμικό πραγματοποιεί αναζήτηση για ασύρματο δίκτυο.



Αν η αναζήτηση αποτύχει, μπορείτε να ελέγξετε αν το καλώδιο USB είναι σωστά συνδεδεμένο μεταξύ του υπολογιστή και του μηχανήματος και να ακολουθήσετε τις οδηγίες που εμφανίζονται στο παράθυρο.

7

Μετά την ολοκλήρωση της αναζήτησης, στο παράθυρο εμφανίζονται οι διαθέσιμες συσκευές ασύρματου δικτύου. Επιλέξτε το όνομα (SSID) του σημείου πρόσβασης που χρησιμοποιείτε και κάντε κλικ στο **Επόμενο**.



Αν δεν μπορείτε να βρείτε το όνομα δικτύου που θέλετε να επιλέξετε ή αν θέλετε να ορίσετε την ασύρματη διαμόρφωση μη αυτόματα κάντε κλικ στην **Ρύθμιση για προχωρημένους**.

- **Εισαγωγή του ονόματος ασύρματου δικτύου**: Πληκτρολογήστε το SSID του σημείου πρόσβασης που θέλετε (για το SSID γίνεται διάκριση πεζών-κεφαλαίων).
- **Τρόπος λειτουργίας**: Επιλέξτε **Υποδομή**.

Ρύθμιση ασύρματου δικτύου

- **Έλεγχος ταυτότητας:** Επιλέξτε έναν τύπο ελέγχου ταυτότητας.
Αν. σύστημα: Δεν χρησιμοποιείται έλεγχος ταυτότητας και η κρυπτογράφηση ενδέχεται να μην χρησιμοποιηθεί, ανάλογα με τις ανάγκες για ασφάλεια των δεδομένων.
Κοιν.κλειδ: Χρησιμοποιείται έλεγχος ταυτότητας. Η συσκευή που διαθέτει το σωστό κλειδί WEP έχει δικαίωμα πρόσβασης στο δίκτυο.
WPA Personal ή WPA2 Personal: Μπορείτε να ενεργοποιήσετε αυτήν την επιλογή για έλεγχο ταυτότητας του διακομιστή εκτύπωσης με βάση το ήδη κοινόχρηστο κλειδί WPA. Χρησιμοποιεί ένα κοινόχρηστο μυστικό κλειδί (που συνήθως ονομάζεται Pre Shared Key pass phrase), το οποίο ρυθμίζεται με μη αυτόματο τρόπο στο σημείο πρόσβασης και σε κάθε υπολογιστή-πελάτη.
- **Κρυπτογράφηση:** Επιλέξτε κρυπτογράφηση (Καμία, WEP64, WEP128, TKIP, AES, TKIP AES).
- **Κλειδί δικτύου:** Πληκτρολογήστε την τιμή του κλειδιού δικτύου κρυπτογράφησης.
- **Επιβεβαίωση κλειδιού δικτύου:** Επιβεβαιώστε την τιμή του κλειδιού δικτύου κρυπτογράφησης.
- **Δείκτης κλειδιού WEP:** Αν χρησιμοποιείτε κρυπτογράφηση WEP, επιλέξτε τον κατάλληλο **Δείκτης κλειδιού WEP**.



Το παράθυρο ασφάλειας του ασύρματου δικτύου εμφανίζεται όταν το σημείο πρόσβασης διαθέτει ρύθμιση ασφαλείας.

Εμφανίζεται το παράθυρο ασφάλειας του ασύρματου δικτύου. Το παράθυρο ενδέχεται να διαφέρει ανάλογα με τη λειτουργία ασφαλείας: WEP ή WPA.

- **WEP**

Επιλέξτε **Αν. σύστημα** ή **Κοιν.κλειδ** για τον έλεγχο ταυτότητας και πληκτρολογήστε το κλειδί ασφαλείας WEP. Κάντε κλικ στο κουμπί **Επόμενο**.

Το WEP (Wired Equivalent Privacy) είναι ένα πρωτόκολλο ασφαλείας που εμποδίζει την μη εξουσιοδοτημένη πρόσβαση στο ασύρματο δίκτυό σας. Το WEP κρυπτογραφεί το τμήμα δεδομένων κάθε πακέτου που ανταλλάσσεται σε ασύρματο δίκτυο με τη χρήση ενός κλειδιού κρυπτογράφησης WEP 64-bit ή 128-bit.

- **WPA**

Πληκτρολογήστε το κοινόχρηστο κλειδί WPA και κάντε κλικ στο **Επόμενο**.

Το WPA ελέγχει και αναγνωρίζει τους χρήστες με βάση ένα μυστικό κλειδί το οποίο αλλάζει αυτόματα ανά τακτά χρονικά διαστήματα. Επίσης, το WPA χρησιμοποιεί το πρωτόκολλο TKIP (Temporal Key Integrity Protocol) και το πρότυπο AES (Advanced Encryption Standard) για την κρυπτογράφηση δεδομένων.

Ρύθμιση ασύρματου δικτύου

8 Στο παράθυρο εμφανίζονται οι ρυθμίσεις ασύρματου δικτύου. Ελέγξτε αν οι ρυθμίσεις είναι σωστές. Κάντε κλικ στο κουμπί **Επόμενο**.

- Για τη μέθοδο DHCP.

Αν έχει επιλεγεί η μέθοδος DHCP για την αντιστοίχιση διευθύνσεων IP, ελέγξτε αν εμφανίζεται στο παράθυρο η ένδειξη «DHCP». Εάν εμφανίζεται η ένδειξη «Στατική», κάντε κλικ στην επιλογή **Αλλαγή TCP/IP** για να αλλάξετε τη μέθοδο αντιστοίχισης σε DHCP.

- Για τη στατική μέθοδο.

Εάν έχει επιλεγεί η στατική μέθοδος για την αντιστοίχιση διευθύνσεων IP, ελέγξτε εάν η ένδειξη «Static» εμφανίζεται στο παράθυρο. Εάν εμφανίζεται η ένδειξη DHCP, κάντε κλικ στην επιλογή **Αλλαγή TCP/IP** για να πληκτρολογήσετε τη διεύθυνση IP και άλλες τιμές παραμέτρων δικτύου για το μηχάνημα. Πριν εισάγετε τη διεύθυνση IP για το μηχάνημα, πρέπει να γνωρίζετε τα στοιχεία παραμέτρων του δικτύου του υπολογιστή σας. Εάν στον υπολογιστή έχει επιλεγεί η μέθοδος DHCP, πρέπει να επικοινωνήσετε με το διαχειριστή δικτύου για την αλλαγή της διεύθυνσης IP σε στατική.

Για παράδειγμα:

Αν οι πληροφορίες δικτύου του υπολογιστή είναι ως εξής:

- Διεύθυνση IP: 169.254.133.42

- Μάσκα υποδικτύου: 255.255.0.0

Τότε, οι πληροφορίες δικτύου του μηχανήματος θα πρέπει να είναι ως εξής:

- Διεύθυνση IP: 169.254.133.43
- Μάσκα υποδικτύου: 255.255.0.0 (Χρησιμοποιείται η μάσκα υποδικτύου του υπολογιστή.)
- Πύλη: 169.254.133.1

9 Όταν ολοκληρωθεί η ρύθμιση του ασύρματου δικτύου, αποσυνδέστε το καλώδιο USB μεταξύ υπολογιστή και μηχανήματος. Κάντε κλικ στο κουμπί **Επόμενο**.

10 Εμφανίζεται το παράθυρο **Ολοκλήρωση ρύθμισης ασύρματου δικτύου**.

Επιλέξτε **Ναι** εάν αποδέχεστε τις τρέχουσες ρυθμίσεις και συνεχίστε τη διαδικασία ρύθμισης.

Επιλέξτε **Όχι** εάν θέλετε να επιστρέψετε στην αρχική οθόνη.

Στη συνέχεια, κάντε κλικ στην επιλογή **Επόμενο**.

11 Κάντε κλικ στο **Επόμενο** όταν εμφανιστεί το παράθυρο **Επιβεβαίωση σύνδεσης εκτυπωτή**.

12 Επιλέξτε τα συστατικά στοιχεία που θα εγκατασταθούν. Κάντε κλικ στο κουμπί **Επόμενο**.

Ρύθμιση ασύρματου δικτύου

13 Μετά την επιλογή των συστατικών στοιχείων, μπορείτε επίσης να αλλάξετε το όνομα του μηχανήματος, να ρυθμίσετε το μηχανήμα σας ώστε να είναι κοινόχρηστο στο δίκτυο, να ορίσετε το μηχανήμα ως το προεπιλεγμένο μηχανήμα και να αλλάξετε το όνομα θύρας κάθε μηχανήματος. Κάντε κλικ στο κουμπί **Επόμενο**.

14 Μετά την ολοκλήρωση της εγκατάστασης, θα εμφανιστεί ένα παράθυρο για να επιλέξετε εάν θα εκτυπωθεί δοκιμαστική σελίδα. Εάν θέλετε να εκτυπώσετε μια δοκιμαστική σελίδα, κάντε κλικ στην επιλογή **Εκτύπωση δοκιμαστικής σελίδας**.

Διαφορετικά, κάντε απλώς κλικ στο **Επόμενο** και μεταβείτε στο βήμα 16.

15 Σε περίπτωση που η δοκιμαστική σελίδα εκτυπωθεί σωστά, κάντε κλικ στο **Ναι**.

Εάν όχι, κάντε κλικ στο **Όχι** για επανεκτύπωση.

16 Κάντε κλικ στο **Τέλος**.

- CD λογισμικού που συνοδεύει το μηχανήμα σας
- Το μηχανήμα με εγκατεστημένη μια διασύνδεση ασύρματου δικτύου
- Καλώδιο USB

1 Βεβαιωθείτε ότι το καλώδιο USB είναι συνδεδεμένο με το μηχανήμα.

2 Ενεργοποιήστε τον υπολογιστή και το μηχανήμα ασύρματου δικτύου.

3 Τοποθετήστε το παρεχόμενο CD λογισμικού στη μονάδα δίσκου CD-ROM.

Θα γίνει αυτόματη εκτέλεση του CD λογισμικού και θα εμφανιστεί ένα παράθυρο εγκατάστασης.

Αν δεν εμφανιστεί το παράθυρο εγκατάστασης, κάντε κλικ στο **Έναρξη > Όλα τα προγράμματα > Βοηθήματα > Εκτέλεση**.

X:\Setup.exe αντικαθιστώντας το «X» με το αντίστοιχο γράμμα για τη μονάδα δίσκου CD-ROM και κάντε κλικ στο **OK**.

Ad hoc μέσω καλωδίου USB στα Windows

Εάν δεν διαθέτετε σημείο πρόσβασης, μπορείτε και πάλι να συνδέσετε το μηχανήμα ασύρματα στον υπολογιστή σας, ρυθμίζοντας ένα ασύρματο δίκτυο ειδικής λειτουργίας Ad-hoc, ακολουθώντας τα παρακάτω απλά βήματα.

- Αντικείμενα για προετοιμασία
 - Υπολογιστής συνδεδεμένος σε δίκτυο

Ρύθμιση ασύρματου δικτύου

4 Επιλέξτε **Επόμενο**.

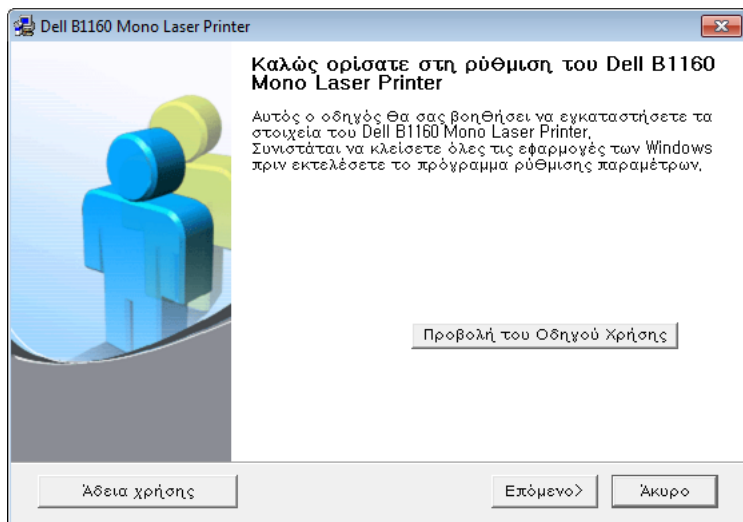

5 Επιλέξτε **Ασύρματη σύνδεση στον υπολογιστή**. Κάντε κλικ στο κουμπί **Επόμενο**.

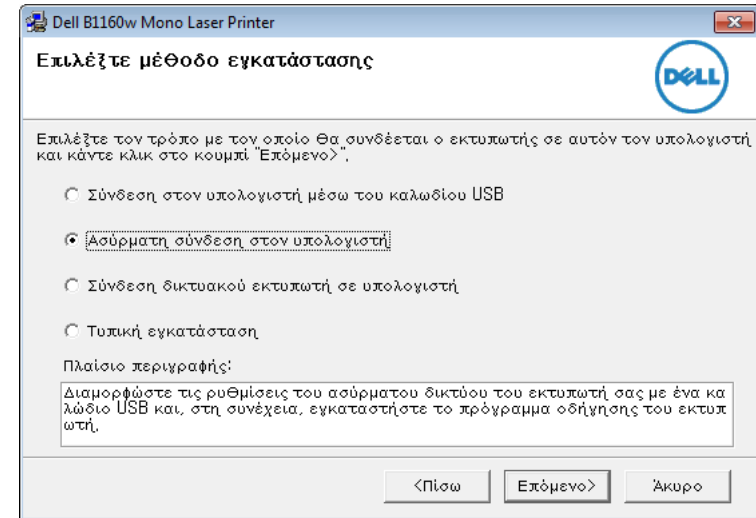

Επιλέξτε **Σύνδεση δικτυακού εκτυπωτή σε υπολογιστή**: Αν έχετε ήδη ρυθμίσει το ασύρματο δίκτυο, κάντε κλικ σε αυτό το κουμπί για να εγκαταστήσετε το πρόγραμμα οδήγησης του μηχανήματος για να χρησιμοποιήσετε το ασύρματο δικτυακό μηχάνημα. Αν δεν έχετε ήδη ρυθμίσει το ασύρματο δίκτυο, επιλέξτε **Ασύρματη σύνδεση στον υπολογιστή** για να εγκαταστήσετε το ασύρματο δίκτυο πριν το επιλέξετε.

6 Το λογισμικό πραγματοποιεί αναζήτηση για ασύρματο δίκτυο.

Ρύθμιση ασύρματου δικτύου



Εάν το λογισμικό αποτύχει με την αναζήτηση για το δίκτυο, ελέγξτε εάν το καλώδιο USB είναι σωστά συνδεδεμένο μεταξύ του υπολογιστή και του μηχανήματος, και ακολουθήστε τις οδηγίες που εμφανίζονται στο παράθυρο.

7 Αφού πραγματοποιηθεί η αναζήτηση ασύρματων δικτύων, εμφανίζεται μια λίστα με τα ασύρματα δίκτυα που αναζήτησε το μηχανήμα σας.

Αν θέλετε να χρησιμοποιήσετε την προεπιλεγμένη ρύθμιση ad-hoc της Dell, επιλέξτε το τελευταίο ασύρματο δίκτυο στη λίστα, για το οποίο το **Όνομα δικτύου (SSID)** είναι **Dell_device** και το **Σήμα** είναι **Δίκτυο εκτυπωτή**.

Στη συνέχεια, κάντε κλικ στην επιλογή **Επόμενο**.

Αν θέλετε να χρησιμοποιήσετε άλλες ρυθμίσεις ad-hoc, επιλέξτε ένα άλλο ασύρματο δίκτυο από τη λίστα.



Εάν θέλετε να αλλάξετε τις ρυθμίσεις ad-hoc, κάντε κλικ στο κουμπί **Ρύθμιση για προχωρημένους**.

- **Εισαγωγή του ονόματος ασύρματου δικτύου:** Πληκτρολογήστε το όνομα SSID που θέλετε (για το SSID γίνεται διάκριση πεζών-κεφαλαίων).
- **Τρόπος λειτουργίας:** Επιλέξτε ad hoc.
- **Κανάλι:** Επιλέξτε το κανάλι. (**Αυτοορισμός** ή 2.412 έως 2.467 MHz).

- **Έλεγχος ταυτότητας:** Επιλέξτε έναν τύπο ελέγχου ταυτότητας.
Αν. σύστημα: Δεν χρησιμοποιείται έλεγχος ταυτότητας και η κρυπτογράφηση ενδέχεται να μην χρησιμοποιηθεί, ανάλογα με τις ανάγκες για ασφάλεια των δεδομένων.
Κοιν.κλειδ: Χρησιμοποιείται έλεγχος ταυτότητας. Η συσκευή που διαθέτει το σωστό κλειδί WEP έχει δικαίωμα πρόσβασης στο δίκτυο.
- **Κρυπτογράφηση:** Επιλέξτε κρυπτογράφηση (Καμία, WEP64, WEP128).
- **Κλειδί δικτύου:** Πληκτρολογήστε την τιμή του κλειδιού δικτύου κρυπτογράφησης.
- **Επιβεβαίωση κλειδιού δικτύου:** Επιβεβαιώστε την τιμή του κλειδιού δικτύου κρυπτογράφησης.
- **Δείκτης κλειδιού WEP:** Αν χρησιμοποιείτε κρυπτογράφηση WEP, επιλέξτε τον κατάλληλο **Δείκτης κλειδιού WEP**.

Το παράθυρο ασφάλειας του ασύρματου δικτύου εμφανίζεται όταν το δίκτυο ad-hoc διαθέτει ρύθμιση ασφαλείας.

Εμφανίζεται το παράθυρο ασφάλειας του ασύρματου δικτύου. Επιλέξτε **Αν. σύστημα** ή **Κοιν.κλειδ** για τον έλεγχο ταυτότητας και κάντε κλικ στο **Επόμενο**.

- Το WEP (Wired Equivalent Privacy) είναι ένα πρωτόκολλο ασφαλείας που εμποδίζει την μη εξουσιοδοτημένη πρόσβαση στο ασύρματο δίκτυό σας. Το WEP κρυπτογραφεί το τμήμα δεδομένων κάθε πακέτου που ανταλλάσσεται σε ασύρματο δίκτυο με τη χρήση ενός κλειδιού κρυπτογράφησης WEP 64-bit ή 128-bit.

8 Εμφανίζεται το παράθυρο με τη ρύθμιση του ασύρματου δικτύου. Ελέγξτε τις ρυθμίσεις και κάντε κλικ στο **Επόμενο**.

Ρύθμιση ασύρματου δικτύου



Πριν εισάγετε τη διεύθυνση IP για το μηχάνημα, πρέπει να γνωρίζετε τα στοιχεία παραμέτρων του δικτύου του υπολογιστή σας. Εάν η ρύθμιση παραμέτρων δικτύου στον υπολογιστή έχει οριστεί σε DHCP, η ρύθμιση ασύρματου δικτύου πρέπει να είναι επίσης DHCP. Ομοίως, εάν η ρύθμιση παραμέτρων δικτύου στον υπολογιστή έχει οριστεί σε «Στατική», η ρύθμιση ασύρματου δικτύου πρέπει να είναι επίσης «Στατική».

Αν ο υπολογιστής έχει οριστεί σε DHCP και θέλετε να χρησιμοποιήσετε τη ρύθμιση ασύρματου δικτύου «Στατική», πρέπει να επικοινωνήσετε με το διαχειριστή δικτύου για να λάβετε τη στατική διεύθυνση IP.

• Για τη μέθοδο DHCP

Εάν έχει επιλεγεί η μέθοδος DHCP για την αντιστοίχιση διευθύνσεων IP, ελέγξτε εάν το DHCP εμφανίζεται στο παράθυρο **Επιβεβαίωση ρύθμισης ασύρματου δικτύου**. Εάν εμφανίζεται η ένδειξη «Στατική», κάντε κλικ στην επιλογή **Αλλαγή TCP/IP** για να αλλάξετε τη μέθοδο αντιστοίχισης σε **Αυτόματη λήψη της διεύθυνσης IP (DHCP)**.

• Για τη στατική μέθοδο

Αν έχει επιλεγεί η στατική μέθοδος για την αντιστοίχιση διευθύνσεων IP, ελέγξτε αν εμφανίζεται στο παράθυρο **Επιβεβαίωση ρύθμισης ασύρματου δικτύου** η ένδειξη «Στατική». Εάν εμφανίζεται η ένδειξη DHCP, κάντε κλικ στην επιλογή **Αλλαγή TCP/IP** για να πληκτρολογήσετε τη διεύθυνση IP και άλλες τιμές παραμέτρων δικτύου για το μηχάνημα.

Για παράδειγμα:

Αν οι πληροφορίες δικτύου του υπολογιστή είναι ως εξής:

- Διεύθυνση IP: 169.254.133.42
- Μάσκα υποδικτύου: 255.255.0.0

Τότε, οι πληροφορίες δικτύου του μηχανήματος θα πρέπει να είναι

ως εξής:

- Διεύθυνση IP: 169.254.133.43
- Μάσκα υποδικτύου: 255.255.0.0 (Χρησιμοποιείται η μάσκα υποδικτύου του υπολογιστή.)
- Πύλη: 169.254.133.1

- 9** Όταν ολοκληρωθεί η ρύθμιση του ασύρματου δικτύου, αποσυνδέστε το καλώδιο USB μεταξύ υπολογιστή και μηχανήματος. Κάντε κλικ στο κουμπί **Επόμενο**.



Αν εμφανιστεί το παράθυρο **Αλλαγή της ρύθμισης δικτύου PC**, ακολουθήστε τα βήματα που εμφανίζονται στο παράθυρο.

Κάντε κλικ στο κουμπί **Επόμενο** αν έχετε ολοκληρώσει τον ορισμό των ρυθμίσεων ασύρματου δικτύου στον υπολογιστή.

Αν ορίσετε το ασύρματο δίκτυο στον υπολογιστή σε DHCP, θα χρειαστούν μερικά λεπτά για τη λήψη της διεύθυνσης IP.

- 10** Εμφανίζεται το παράθυρο **Ολοκλήρωση ρύθμισης ασύρματου δικτύου**. Για εκτύπωση από μια φορητή συσκευή που υποστηρίζει το Wi-Fi Direct, ενεργοποιήστε την επιλογή Wi-Fi Direct (βλ. «Ρύθμιση του Wi-Fi Direct» στη σελίδα 112).

Ρύθμιση ασύρματου δικτύου



Επιλογή Wi-Fi Direct:

- Η επιλογή Wi-Fi Direct εμφανίζεται στην οθόνη μόνο αν ο εκτυπωτής σας υποστηρίζει αυτή τη λειτουργία.
- Μπορείτε να εκκινήσετε το Wi-Fi Direct χρησιμοποιώντας το Dell Printer Manager (βλ. "Ρύθμιση του Wi-Fi Direct" στη σελίδα 112).
- **Όνομα δικτύου (SSID):** Από προεπιλογή το όνομα δικτύου είναι το όνομα μοντέλου και το μέγιστο μήκος είναι 22 χαρακτήρες (δεν περιλαμβάνεται το "Direct-xx-").
- Το **Κλειδί δικτύου** είναι μια αριθμητική συμβολοσειρά με μέγεθος 8 ~ 64 χαρακτήρες.

11 Κάντε κλικ στο **Επόμενο** όταν εμφανιστεί το παράθυρο **Επιβεβαίωση σύνδεσης εκτυπωτή**.

12 Επιλέξτε τα συστατικά στοιχεία που θα εγκατασταθούν. Κάντε κλικ στο κουμπί **Επόμενο**.

13 Μετά την επιλογή των συστατικών στοιχείων, μπορείτε επίσης να αλλάξετε το όνομα του μηχανήματος, να ρυθμίσετε το μηχανήμα σας ώστε να είναι κοινόχρηστο στο δίκτυο, να ορίσετε το μηχανήμα ως το προεπιλεγμένο μηχανήμα και να αλλάξετε το όνομα θύρας κάθε μηχανήματος. Κάντε κλικ στο κουμπί **Επόμενο**.

14 Μετά την ολοκλήρωση της εγκατάστασης, θα εμφανιστεί ένα παράθυρο για να επιλέξετε εάν θα εκτυπωθεί δοκιμαστική σελίδα. Εάν θέλετε να εκτυπώσετε μια δοκιμαστική σελίδα, κάντε κλικ στην επιλογή **Εκτύπωση δοκιμαστικής σελίδας**.

Διαφορετικά, κάντε απλώς κλικ στο **Επόμενο** και μεταβείτε στο βήμα 16.

15 Σε περίπτωση που η δοκιμαστική σελίδα εκτυπωθεί σωστά, κάντε κλικ στο **Ναι**.

Εάν όχι, κάντε κλικ στο **Όχι** για επανεκτύπωση.

16 Κάντε κλικ στο **Τέλος**.

Εγκατάσταση με τη χρήση Macintosh

- Αντικείμενα για προετοιμασία
 - Σημείο πρόσβασης
 - Υπολογιστής συνδεδεμένος σε δίκτυο
 - CD λογισμικού που συνοδεύει το μηχανήμα σας
 - Το μηχανήμα με εγκατεστημένη μια διασύνδεση ασύρματου δικτύου
 - Καλώδιο USB

Ρύθμιση ασύρματου δικτύου

Σημείο πρόσβασης μέσω καλωδίου USB σε Macintosh

- 1 Βεβαιωθείτε ότι το καλώδιο USB είναι συνδεδεμένο με το μηχάνημα.
- 2 Ενεργοποιήστε τον υπολογιστή, το σημείο πρόσβασης και το μηχάνημά σας.
- 3 Τοποθετήστε το παρεχόμενο CD λογισμικού στη μονάδα δίσκου CD-ROM.
- 4 Κάντε διπλό κλικ στο εικονίδιο CD-ROM που εμφανίζεται στην επιφάνεια εργασίας του Macintosh.
- 5 Κάντε διπλό κλικ στο φάκελο **MAC_Installer** > εικονίδιο **Installer OS X**.
- 6 Κάντε κλικ στο **Continue**.
- 7 Διαβάστε την άδεια χρήσης και κάντε κλικ στο κουμπί **Continue**.
- 8 Κάντε κλικ στην επιλογή **Agree** για να αποδεχθείτε τους όρους της άδειας χρήσης.
- 9 Όταν εμφανιστεί το μήνυμα που σας προειδοποιεί ότι όλες οι εφαρμογές του υπολογιστή σας θα κλείσουν, κάντε κλικ στο **Continue**.
- 10 Κάντε κλικ στο κουμπί **Wireless Network Setting** στο παράθυρο **User Options Pane**.

- 11 Το λογισμικό πραγματοποιεί αναζήτηση για ασύρματο δίκτυο.



Αν η αναζήτηση αποτύχει, μπορείτε να ελέγξετε αν το καλώδιο USB είναι σωστά συνδεδεμένο μεταξύ του υπολογιστή και του μηχανήματος και να ακολουθήσετε τις οδηγίες που εμφανίζονται στο παράθυρο.

- 12 Μετά την ολοκλήρωση της αναζήτησης, στο παράθυρο εμφανίζονται οι διαθέσιμες συσκευές ασύρματου δικτύου. Επιλέξτε το όνομα (SSID) του σημείου πρόσβασης που χρησιμοποιείτε και κάντε κλικ στο **Next**.



Όταν ρυθμίζετε μη αυτόματα τις ασύρματες παραμέτρους, κάντε κλικ στην επιλογή **Advanced Setting**.

- **Enter the wireless Network Name:** Πληκτρολογήστε το SSID του σημείου πρόσβασης που θέλετε (για το SSID γίνεται διάκριση πεζών-κεφαλαίων).
- **Operation Mode:** Επιλέξτε **Infrastructure**.

Ρύθμιση ασύρματου δικτύου

- **Authentication:** Επιλέξτε έναν τύπο ελέγχου ταυτότητας.
Open System: Δεν χρησιμοποιείται έλεγχος ταυτότητας και η κρυπτογράφηση ενδέχεται να μην χρησιμοποιηθεί, ανάλογα με τις ανάγκες για ασφάλεια των δεδομένων.
Shared Key: Χρησιμοποιείται έλεγχος ταυτότητας. Η συσκευή που διαθέτει το σωστό κλειδί WEP έχει δικαίωμα πρόσβασης στο δίκτυο.
WPA Personal ή WPA2 Personal: Μπορείτε να ενεργοποιήσετε αυτήν την επιλογή για έλεγχο ταυτότητας του διακομιστή εκτύπωσης με βάση το ήδη κοινόχρηστο κλειδί WPA. Χρησιμοποιεί ένα κοινόχρηστο μυστικό κλειδί (που συνήθως ονομάζεται Pre Shared Key pass phrase), το οποίο ρυθμίζεται με μη αυτόματο τρόπο στο σημείο πρόσβασης και σε κάθε υπολογιστή-πελάτη.
- **Encryption:** Επιλέξτε την κρυπτογράφηση. (Καμία, WEP64, WEP128, TKIP, AES, TKIP AES)
- **Network Key:** Πληκτρολογήστε την τιμή του κλειδιού δικτύου κρυπτογράφησης.
- **Confirm Network Key:** Επιβεβαιώστε την τιμή του κλειδιού δικτύου κρυπτογράφησης.
- **WEP Key Index:** Αν χρησιμοποιείτε κρυπτογράφηση WEP, επιλέξτε τον κατάλληλο **WEP Key Index**.

Το παράθυρο ασφάλειας του ασύρματου δικτύου εμφανίζεται όταν το σημείο πρόσβασης διαθέτει ρύθμιση ασφαλείας.

Εμφανίζεται το παράθυρο ασφάλειας του ασύρματου δικτύου. Το παράθυρο ενδέχεται να διαφέρει ανάλογα με τη λειτουργία ασφαλείας: WEP ή WPA.

- **WEP**
Επιλέξτε **Open System** ή **Shared Key** για τον έλεγχο ταυτότητας και πληκτρολογήστε το κλειδί ασφαλείας WEP. Κάντε κλικ στο κουμπί **Next**.
Το WEP (Wired Equivalent Privacy) είναι ένα πρωτόκολλο ασφαλείας που εμποδίζει την μη εξουσιοδοτημένη πρόσβαση στο ασύρματο δίκτυό σας. Το WEP κρυπτογραφεί το τμήμα δεδομένων κάθε πακέτου που ανταλλάσσεται σε ασύρματο δίκτυο με τη χρήση ενός κλειδιού κρυπτογράφησης WEP 64-bit ή 128-bit.
- **WPA**
Πληκτρολογήστε το κοινόχρηστο κλειδί WPA και κάντε κλικ στο **Next**.
Το WPA ελέγχει και αναγνωρίζει τους χρήστες με βάση ένα μυστικό κλειδί το οποίο αλλάζει αυτόματα ανά τακτά χρονικά διαστήματα. Επίσης, το WPA χρησιμοποιεί το πρωτόκολλο TKIP (Temporal Key Integrity Protocol) και το πρότυπο AES (Advanced Encryption Standard) για την κρυπτογράφηση δεδομένων.

Ρύθμιση ασύρματου δικτύου

13 Στο παράθυρο εμφανίζονται οι ρυθμίσεις ασύρματου δικτύου. Ελέγξτε αν οι ρυθμίσεις είναι σωστές. Κάντε κλικ στο κουμπί **Next**.

- **Για τη μέθοδο DHCP.**

Αν έχει επιλεγεί η μέθοδος DHCP για την αντιστοίχιση διευθύνσεων IP, ελέγξτε αν εμφανίζεται στο παράθυρο η ένδειξη «DHCP». Εάν εμφανίζεται η ένδειξη «Στατική», κάντε κλικ στην επιλογή **Change TCP/IP** για να αλλάξετε τη μέθοδο αντιστοίχισης σε DHCP.

- **Για τη στατική μέθοδο.**

Εάν έχει επιλεγεί η στατική μέθοδος για την αντιστοίχιση διευθύνσεων IP, ελέγξτε εάν η ένδειξη «Static» εμφανίζεται στο παράθυρο. Εάν εμφανίζεται η ένδειξη DHCP, κάντε κλικ στην επιλογή **Change TCP/IP** για να πληκτρολογήσετε τη διεύθυνση IP και άλλες τιμές παραμέτρων δικτύου για το μηχάνημα. Πριν εισάγετε τη διεύθυνση IP για το μηχάνημα, πρέπει να γνωρίζετε τα στοιχεία παραμέτρων του δικτύου του υπολογιστή σας. Εάν στον υπολογιστή έχει επιλεγεί η μέθοδος DHCP, πρέπει να επικοινωνήσετε με το διαχειριστή δικτύου για την αλλαγή της διεύθυνσης IP σε στατική.

Για παράδειγμα:

Αν οι πληροφορίες δικτύου του υπολογιστή είναι ως εξής:

- Διεύθυνση IP: 169.254.133.42
- Μάσκα υποδικτύου: 255.255.0.0

Τότε, οι πληροφορίες δικτύου του μηχανήματος θα πρέπει να είναι ως εξής:

- Διεύθυνση IP: 169.254.133.43

- Μάσκα υποδικτύου: 255.255.0.0 (Χρησιμοποιείται η μάσκα υποδικτύου του υπολογιστή).

- Πύλη: 169.254.133.1

14 Το ασύρματο δίκτυο συνδέεται με βάση τις παραμέτρους του δικτύου.

15 Η ρύθμιση του ασύρματου δικτύου έχει ολοκληρωθεί. Για εκτύπωση από μια φορητή συσκευή που υποστηρίζει το Wi-Fi Direct, ενεργοποιήστε την επιλογή Wi-Fi Direct (βλ. “Ρύθμιση του Wi-Fi Direct” στη σελίδα 112).



Επιλογή Wi-Fi Direct:

- Η επιλογή Wi-Fi Direct εμφανίζεται στην οθόνη μόνο αν ο εκτυπωτής σας υποστηρίζει αυτή τη λειτουργία.
- Μπορείτε να εκκινήσετε το Wi-Fi Direct χρησιμοποιώντας το Dell Printer Manager (βλ. “Ρύθμιση του Wi-Fi Direct” στη σελίδα 112).
- **Network Name(SSID):** Από προεπιλογή το όνομα δικτύου είναι το όνομα μοντέλου και το μέγιστο μήκος είναι 22 χαρακτήρες (δεν περιλαμβάνεται το "Direct-xx-").
- Το **Network Key** είναι μια αριθμητική συμβολοσειρά με μέγεθος 8 ~ 64 χαρακτήρες.

16 Ακολουθήστε τις οδηγίες που εμφανίζονται στην οθόνη για να ολοκληρώσετε την εγκατάσταση. Αφού ολοκληρωθεί η εγκατάσταση, πατήστε **Quit** ή **Restart**.

Ρύθμιση ασύρματου δικτύου

Ad hoc μέσω καλωδίου USB σε Macintosh

Αν δεν διαθέτετε σημείο πρόσβασης, μπορείτε και πάλι να συνδέσετε το μηχάνημα ασύρματα στον υπολογιστή σας, ρυθμίζοντας ένα ασύρματο δίκτυο ειδικής λειτουργίας ad hoc, ακολουθώντας τις παρακάτω απλές υποδείξεις.

- Αντικείμενα για προετοιμασία
 - Υπολογιστής συνδεδεμένος σε δίκτυο
 - CD λογισμικού που συνοδεύει το μηχάνημά σας
 - Το μηχάνημα με εγκατεστημένη μια διασύνδεση ασύρματου δικτύου
 - Καλώδιο USB

- 1 Βεβαιωθείτε ότι το καλώδιο USB είναι συνδεδεμένο με το μηχάνημα.
- 2 Ενεργοποιήστε τον υπολογιστή και το μηχάνημα.
- 3 Τοποθετήστε το παρεχόμενο CD λογισμικού στη μονάδα δίσκου CD-ROM.
- 4 Κάντε διπλό κλικ στο εικονίδιο CD-ROM που εμφανίζεται στην επιφάνεια εργασίας του Macintosh.
- 5 Κάντε διπλό κλικ στο φάκελο **MAC_Installer**.
- 6 Κάντε διπλό κλικ στο εικονίδιο **Installer OS X**.
- 7 Πληκτρολογήστε τον κωδικό πρόσβασης και κάντε κλικ στο **OK**.

- 8 Κάντε κλικ στο **Continue**.
- 9 Διαβάστε την άδεια χρήσης και κάντε κλικ στο κουμπί **Continue**.
- 10 Κάντε κλικ στην επιλογή **Agree** για να αποδεχθείτε τους όρους της άδειας χρήσης.
- 11 Επιλέξτε **Easy Install** και κάντε κλικ στο **Install**. Η επιλογή **Easy Install** συνιστάται για τους περισσότερους χρήστες. Θα εγκατασταθούν όλα τα συστατικά στοιχεία που είναι απαραίτητα για τις λειτουργίες του μηχανήματος.

Αν επιλέξετε **Custom Install**, μπορείτε να επιλέξετε μεμονωμένα στοιχεία για εγκατάσταση.
- 12 Κάντε κλικ στην επιλογή **Wireless Setting and Installation**.
- 13 Το λογισμικό πραγματοποιεί αναζήτηση για συσκευές ασύρματου δικτύου.



Αν η αναζήτηση αποτύχει, ελέγξτε εάν το καλώδιο USB είναι σωστά συνδεδεμένο μεταξύ του υπολογιστή και του μηχανήματος και να ακολουθήσετε τις οδηγίες που εμφανίζονται στο παράθυρο.

Ρύθμιση ασύρματου δικτύου

- 14** Αφού πραγματοποιηθεί η αναζήτηση ασύρματων δικτύων, εμφανίζεται μια λίστα με τα ασύρματα δίκτυα που αναζήτησε το μηχανήμα σας.

Αν θέλετε να χρησιμοποιήσετε την προεπιλεγμένη ρύθμιση ad-hoc της Dell, επιλέξτε το τελευταίο ασύρματο δίκτυο στη λίστα, για το οποίο το **Network Name(SSID)** είναι **Dell_device** και το **Signal** είναι **Printer Self Network**.

Στη συνέχεια, κάντε κλικ στην επιλογή **Next**.

Αν θέλετε να χρησιμοποιήσετε άλλες ρυθμίσεις ad-hoc, επιλέξτε ένα άλλο ασύρματο δίκτυο από τη λίστα.



Εάν θέλετε να αλλάξετε τις ρυθμίσεις ad-hoc, κάντε κλικ στο κουμπί **Advanced Setting**.

- **Enter the wireless Network Name:** Πληκτρολογήστε το όνομα SSID που θέλετε (για το SSID γίνεται διάκριση πεζών-κεφαλαίων).
- **Operation Mode:** Επιλέξτε ad hoc.
- **Channel:** Επιλέξτε κανάλι (**Auto Setting** ή 2412 MHz έως 2467 MHz).
- **Authentication:** Επιλέξτε έναν τύπο ελέγχου ταυτότητας.
Open System: Δεν χρησιμοποιείται έλεγχος ταυτότητας και η κρυπτογράφηση ενδέχεται να μην χρησιμοποιηθεί, ανάλογα με τις ανάγκες για ασφάλεια των δεδομένων.
Shared Key: Χρησιμοποιείται έλεγχος ταυτότητας. Η συσκευή που διαθέτει το σωστό κλειδί WEP έχει δικαίωμα πρόσβασης στο δίκτυο.
- **Encryption:** Επιλέξτε κρυπτογράφηση (Καμία, WEP64, WEP128).
- **Network Key:** Πληκτρολογήστε την τιμή του κλειδιού δικτύου κρυπτογράφησης.

- **Confirm Network Key:** Επιβεβαιώστε την τιμή του κλειδιού δικτύου κρυπτογράφησης.
- **WEP Key Index:** Αν χρησιμοποιείτε κρυπτογράφηση WEP, επιλέξτε τον κατάλληλο **WEP Key Index**.



Το παράθυρο ασφάλειας του ασύρματου δικτύου εμφανίζεται όταν το δίκτυο ad-hoc διαθέτει ρύθμιση ασφαλείας.

Εμφανίζεται το παράθυρο ασφάλειας του ασύρματου δικτύου. Επιλέξτε **Open System** ή **Shared Key** για τον έλεγχο ταυτότητας και κάντε κλικ στο **Next**.

- Το WEP (Wired Equivalent Privacy) είναι ένα πρωτόκολλο ασφαλείας που εμποδίζει την μη εξουσιοδοτημένη πρόσβαση στο ασύρματο δίκτυό σας. Το WEP κρυπτογραφεί το τμήμα δεδομένων κάθε πακέτου που ανταλλάσσεται σε ασύρματο δίκτυο με τη χρήση ενός κλειδιού κρυπτογράφησης WEP 64-bit ή 128-bit.

- 15** Εμφανίζεται το παράθυρο με τη ρύθμιση του ασύρματου δικτύου. Ελέγξτε τις ρυθμίσεις και κάντε κλικ στο **Next**.

Ρύθμιση ασύρματου δικτύου



Πριν εισάγετε τη διεύθυνση IP για το μηχάνημα, πρέπει να γνωρίζετε τα στοιχεία παραμέτρων του δικτύου του υπολογιστή σας. Εάν η ρύθμιση παραμέτρων δικτύου στον υπολογιστή έχει οριστεί σε DHCP, η ρύθμιση ασύρματου δικτύου πρέπει να είναι επίσης DHCP. Ομοίως, εάν η ρύθμιση παραμέτρων δικτύου στον υπολογιστή έχει οριστεί σε «Στατική», η ρύθμιση ασύρματου δικτύου πρέπει να είναι επίσης «Στατική».

Αν ο υπολογιστής έχει οριστεί σε DHCP και θέλετε να χρησιμοποιήσετε τη ρύθμιση ασύρματου δικτύου «Στατική», πρέπει να επικοινωνήσετε με το διαχειριστή δικτύου για να λάβετε τη στατική διεύθυνση IP.

• Για τη μέθοδο DHCP.

Εάν έχει επιλεγεί η μέθοδος DHCP για την αντιστοίχιση διευθύνσεων IP, ελέγξτε εάν το DHCP εμφανίζεται στο παράθυρο **Wireless Network Setting Confirm**. Εάν εμφανίζεται η ένδειξη «Στατική», κάντε κλικ στην επιλογή **Change TCP/IP** για να αλλάξετε τη μέθοδο αντιστοίχισης σε **Receive IP address automatically (DHCP)**.

• Για τη στατική μέθοδο.

Αν έχει επιλεγεί η στατική μέθοδος για την αντιστοίχιση διευθύνσεων IP, ελέγξτε αν εμφανίζεται στο παράθυρο **Επιβεβαίωση ρύθμισης ασύρματου δικτύου** η ένδειξη «Στατική». Εάν εμφανίζεται η ένδειξη DHCP, κάντε κλικ στην επιλογή **Αλλαγή TCP/IP** για να πληκτρολογήσετε τη διεύθυνση IP και άλλες τιμές παραμέτρων δικτύου για το μηχάνημα.

Για παράδειγμα:

Αν οι πληροφορίες δικτύου του υπολογιστή είναι ως εξής:

- Διεύθυνση IP: 169.254.133.42
- Μάσκα υποδικτύου: 255.255.0.0

Τότε, οι πληροφορίες δικτύου του μηχανήματος θα πρέπει να είναι ως εξής:

- Διεύθυνση IP: 169.254.133.43
- Μάσκα υποδικτύου: 255.255.0.0 (Χρησιμοποιείται η μάσκα υποδικτύου του υπολογιστή).
- Πύλη: 169.254.133.1

16 Το ασύρματο δίκτυο συνδέεται με βάση τις παραμέτρους του δικτύου.

17 Όταν ολοκληρωθεί η ρύθμιση του ασύρματου δικτύου, αποσυνδέστε το καλώδιο USB μεταξύ υπολογιστή και μηχανήματος.

18 Ακολουθήστε τις οδηγίες που εμφανίζονται στην οθόνη για να ολοκληρώσετε την εγκατάσταση. Αφού ολοκληρωθεί η εγκατάσταση, πατήστε **Quit** ή **Restart**.

Ρύθμιση ασύρματου δικτύου

Ενεργοποίηση/απενεργοποίηση του δικτύου Wi-Fi

- 1 Βεβαιωθείτε αν το μηχάνημα είναι συνδεδεμένο στο δίκτυο.
- 2 Ανοίξτε ένα πρόγραμμα περιήγησης στο web, όπως για παράδειγμα τον Internet Explorer, το Safari ή το Firefox, και πληκτρολογήστε τη νέα διεύθυνση IP του μηχανήματός σας στο παράθυρο του προγράμματος περιήγησης.

Για παράδειγμα,



- 3 Κάντε κλικ στο **Login** επάνω δεξιά στην τοποθεσία Web του Embedded Web Service.
- 4 Πληκτρολογήστε τα στοιχεία σύνδεσης, που είναι το **ID** και το **Password** και στη συνέχεια κάντε κλικ στο **Login**.
 - **ID: admin**
 - **Password: dell00000**
- 5 Όταν ανοίξει το παράθυρο της **Embedded Web Service**, κάντε κλικ στο **Settings > Network Settings**.
- 6 Κάντε κλικ **Wireless > Custom**.
Μπορείτε επίσης να ενεργοποιήσετε/απενεργοποιήσετε το δίκτυο Wi-Fi.

Ρύθμιση του Wi-Fi Direct για εκτύπωση από φορητές συσκευές

Το Wi-Fi Direct είναι μια μέθοδος σύνδεσης peer to peer με εύκολες ρυθμίσεις για τη σύνδεση του εκτυπωτή σας και μιας φορητής συσκευής, η οποία προσφέρει ασφαλή σύνδεση και καλύτερη απόδοση από τη λειτουργία Ad Hoc.

Με το Wi-Fi Direct, μπορείτε να συνδέσετε τον εκτυπωτή σας σε ένα δίκτυο Wi-Fi Direct ενώ ταυτόχρονα να συνδεθείτε στο σημείο πρόσβασης. Μπορείτε επίσης να χρησιμοποιήσετε ένα ενσύρματο δίκτυο και το δίκτυο Wi-Fi Direct ταυτόχρονα έτσι ώστε πολλοί χρήστες να αποκτούν πρόσβαση και να εκτυπώνουν έγγραφα τόσο από το Wi-Fi Direct όσο και από το ενσύρματο δίκτυο.



- Δεν μπορείτε να συνδεθείτε στο internet μέσω του Wi-Fi Direct του εκτυπωτή.
- Η λίστα υποστηριζόμενων πρωτοκόλων ενδέχεται να διαφέρει από το μοντέλο σας, τα δίκτυα Wi-Fi Direct ΔΕΝ υποστηρίζουν IPv6, φιλτράρισμα δικτύου, IPSec, WINS και υπηρεσίες SLP.

Ρύθμιση του Wi-Fi Direct

Μπορείτε να ενεργοποιήσετε τη λειτουργία Wi-Fi Direct με μία από τις παρακάτω μεθόδους.

Ρύθμιση ασύρματου δικτύου

Από τον υπολογιστή που είναι συνδεδεμένος με καλώδιο USB (συνιστάται)

- Κατά τη ρύθμιση από το παρεχόμενο CD λογισμικού, δείτε το σημείο πρόσβασης μέσω του καλωδίου USB.
 - Χρήστης Windows
Βλέπε “Σημείο πρόσβασης μέσω καλωδίου USB στα Windows” στη σελίδα 97.
Βλέπε “Ad hoc μέσω καλωδίου USB στα Windows” στη σελίδα 101.
 - Χρήστης Macintosh
Βλέπε “Σημείο πρόσβασης μέσω καλωδίου USB σε Macintosh” στη σελίδα 106.
Βλέπε “Ad hoc μέσω καλωδίου USB σε Macintosh” στη σελίδα 109.
- Μετά την ολοκλήρωση της εγκατάστασης προγράμματος οδήγησης, μπορούν να γίνουν οι ρυθμίσεις του Dell Printer Manager και οι αλλαγές στο Wi-Fi Direct.
- Μπορείτε επίσης να εγκαταστήσετε το Wifi direct από τη λειτουργία Ad hoc όταν δεν υπάρχει δίκτυο διαθέσιμο. Οι χρήστες πρέπει να το ενεργοποιήσουν μέσω του προγράμματος Dell Printer Manager όπως υποδεικνύεται παρακάτω.



Το Dell Printer Manager είναι διαθέσιμο μόνο για χρήστες των λειτουργικών συστημάτων Windows και Macintosh.

- Από το μενού **Έναρξη**, επιλέξτε **Προγράμματα** ή **Όλα τα προγράμματα > Dell Printers > Dell Printer Manager >  (Μετάβαση στη λειτουργία για προχωρημένους) > Ρυθμίσεις συσκευής > Δίκτυο.**
 - **Ενεργοποίηση/Απενεργοποίηση άμεσου Wi-Fi:** Επιλέξτε **Ενεργό** για να το ενεργοποιήσετε.
 - **Όνομα συσκευής:** Εισάγετε το όνομα του εκτυπωτή για την αναζήτηση για τον εκτυπωτή σας σε ένα ασύρματο δίκτυο. Από προεπιλογή, το όνομα συσκευής είναι το όνομα μοντέλου.
 - **Διεύθυνση IP:** Εισάγετε τη διεύθυνση IP του εκτυπωτή. Αυτή η διεύθυνση IP χρησιμοποιείται μόνο για το τοπικό δίκτυο και όχι για το ενσύρματο ή ασύρματο δίκτυο υποδομής. Συνιστούμε τη χρήση της προεπιλεγμένης τοπικής διεύθυνσης IP (η προεπιλεγμένη τοπική διεύθυνση IP του εκτυπωτή για το Wi-Fi Direct είναι η 192.168.3.1)
 - **Κάτοχος ομάδας:** Ενεργοποιήστε αυτήν την επιλογή για να αναθέσετε τον εκτυπωτή στον ιδιοκτήτη μιας ομάδας Wi-Fi Direct. Η επιλογή **Κάτοχος ομάδας** δρα με παρόμοιο τρόπο με ένα ασύρματο σημείο πρόσβασης. Συνιστούμε την ενεργοποίηση αυτής της επιλογής.

Ρύθμιση ασύρματου δικτύου

- **Κλειδί δικτύου:** Εάν ο εκτυπωτής σας είναι ιδιοκτήτης ομάδας (**Κάτοχος ομάδας**), απαιτείται ένα κλειδί δικτύου (**Κλειδί δικτύου**) για τη σύνδεση άλλων φορητών συσκευών στον εκτυπωτή σας. Μπορείτε να διαμορφώσετε οι ίδιοι ένα κλειδί δικτύου ή να θυμάστε το κλειδί δικτύου που δημιουργείται με τυχαίο τρόπο.

Από τον υπολογιστή που είναι συνδεδεμένος στο δίκτυο

Εάν ο εκτυπωτής σας χρησιμοποιεί ένα καλώδιο δικτύου ή ένα ασύρματο σημείο πρόσβασης, μπορείτε να ενεργοποιήσετε και να διαμορφώσετε το Wi-Fi Direct μέσω της υπηρεσίας SyncThru™ Web Service.

- Προσπελάστε την υπηρεσία **SyncThru™ Web Service**, επιλέξτε **Settings > Network Settings > Wireless > Wi-Fi Direct**.
- Ενεργοποιήστε ή απενεργοποιήστε το **Wi-Fi Direct** και ρυθμίστε άλλες επιλογές.



- Για χρήστες του λειτουργικού συστήματος Linux:
 - Εκτυπώστε αναφορές διαμόρφωσης δικτύου IP για τον έλεγχο της εκτύπωσης (βλ. “Εκτύπωση αναφοράς ρύθμισης παραμέτρων δικτύου” στη σελίδα 84).
 - Προσπελάστε την υπηρεσία **SyncThru Web Service**, επιλέξτε **Settings > Network Settings > Wireless > Wi-Fi Direct**.
 - Ενεργοποιήστε ή απενεργοποιήστε το **Wi-Fi Direct**.

Ρύθμιση της ασύρματης συσκευής

- Μετά τη ρύθμιση του Wi-Fi Direct από τον εκτυπωτή, ανατρέξτε στο εγχειρίδιο χρήσης της φορητής συσκευής που χρησιμοποιείτε για τη ρύθμιση του Wi-Fi Direct της.
- Μετά τη ρύθμιση του Wi-Fi Direct, θα χρειαστεί να κάνετε λήψη μιας εφαρμογής εκτύπωσης από φορητές συσκευές για να εκτυπώνετε από το smartphone.



- Όταν βρείτε έναν εκτυπωτή στον οποίο θέλετε να συνδεθείτε από τη φορητή συσκευή σας, επιλέξτε τον εκτυπωτή και θα αναβοσβήσει η λυχνία LED του εκτυπωτή. Πατήστε το κουμπί WPS του εκτυπωτή και θα συνδεθεί με τη φορητή συσκευή σας.
- Εάν η φορητή συσκευή σας δεν υποστηρίζει WPS, θα χρειαστεί να εισάγετε το “Κλειδί δικτύου” του εκτυπωτή αντί να πατήσετε το κουμπί WPS.

Ρύθμιση ασύρματου δικτύου

Αντιμετώπιση προβλημάτων για ασύρματο δίκτυο

Προβλήματα κατά την εγκατάσταση ή την εγκατάσταση του προγράμματος οδήγησης

Δεν βρέθηκαν εκτυπωτές

- Το μηχάνημά σας ενδεχομένως να μην είναι ενεργοποιημένο. Ενεργοποιήστε τον υπολογιστή και το μηχάνημά σας.
- Το καλώδιο USB δεν είναι συνδεδεμένο μεταξύ υπολογιστή και μηχανήματος. Συνδέστε το μηχάνημα στον υπολογιστή σας χρησιμοποιώντας το καλώδιο USB.
- Το μηχάνημα δεν υποστηρίζει ασύρματο δίκτυο. Ελέγξτε το οδηγό χρήσης του μηχανήματος, ο οποίος συμπεριλαμβάνεται CD του λογισμικού που συνοδεύει το μηχάνημά σας και προετοιμάστε ένα μηχάνημα ασύρματου δικτύου.

Αποτυχία σύνδεσης - Δεν βρέθηκε SSID

- Το μηχάνημα δεν μπορεί να βρει το όνομα δικτύου (SSID) που έχετε επιλέξει ή πληκτρολογήσει. Ελέγξτε το όνομα δικτύου (SSID) στο σημείο πρόσβασης και προσπαθήστε να συνδεθείτε ξανά.
- Το σημείο πρόσβασης δεν είναι ενεργοποιημένο. Ενεργοποιήστε το σημείο πρόσβασης.

Αποτυχία σύνδεσης - Μη έγκυρη ασφάλεια

- Η ασφάλεια δεν είναι σωστά διαμορφωμένη. Ελέγξτε τη ρύθμιση των παραμέτρων ασφαλείας στο σημείο πρόσβασης και το μηχάνημα.

Αποτυχία σύνδεσης - Γενικό σφάλμα σύνδεσης

- Ο υπολογιστής σας δεν λαμβάνει σήμα από το μηχάνημα. Ελέγξτε το καλώδιο USB και βεβαιωθείτε ότι το μηχάνημα λειτουργεί.

Αποτυχία σύνδεσης - Συνδεδεμένο ενσύρματο δίκτυο

- Το μηχάνημά σας είναι συνδεδεμένο με ένα καλώδιο ενσύρματου δικτύου. Αφαιρέστε το καλώδιο ενσύρματου δικτύου από το μηχάνημα.

Σφάλμα σύνδεσης PC

- Η ρυθμισμένη διεύθυνση δικτύου δεν μπορεί να πραγματοποιήσει σύνδεση ανάμεσα στον υπολογιστή και το μηχάνημα.
 - Για περιβάλλον δικτύου DHCP
Ο εκτυπωτής λαμβάνει αυτόματα τη διεύθυνση IP (DHCP), όταν για τον υπολογιστή έχει επιλεγεί η ρύθμιση παραμέτρων DHCP.



Αν η εργασία εκτύπωσης δεν λειτουργεί στη λειτουργία DHCP, το πρόβλημα μπορεί να έχει προκληθεί από την αυτόματη αλλαγή της διεύθυνσης IP. Συγκρίνετε τη διεύθυνση IP μεταξύ της διεύθυνσης IP του προϊόντος και της διεύθυνσης IP της θύρας του εκτυπωτή.

Τρόπος σύγκρισης:

Ρύθμιση ασύρματου δικτύου

- 1 Εκτυπώστε την αναφορά πληροφοριών δικτύου του εκτυπωτή σας και στη συνέχεια ελέγξτε τη διεύθυνση IP (βλέπε “Εκτύπωση αναφοράς ρύθμισης παραμέτρων δικτύου” στη σελίδα 84).
- 2 Ελέγξτε τη διεύθυνση IP της θύρας του εκτυπωτή από τον υπολογιστή σας.
 - a Κάντε κλικ στο μενού **Έναρξη** των Windows.
 - b Στα Windows Server 2000 επιλέξτε **Ρυθμίσεις > Εκτυπωτές**.
 - Στα Windows XP/Server 2003 επιλέξτε **Εκτυπωτές και Φαξ**.
 - Στα Windows Server 2008/Vista επιλέξτε **Πίνακας Ελέγχου > Υλικό και Ήχος > Εκτυπωτές**.
 - Στα Windows 7 επιλέξτε **Πίνακας Ελέγχου > Συσκευές και Εκτυπωτές**.
 - Στα Windows Server 2008 R2, επιλέξτε **Πίνακας Ελέγχου > Υλικό > Συσκευές και Εκτυπωτές**.
 - c Κάντε δεξί κλικ στο μηχανήμα που διαθέτετε.
 - d Στα Windows XP/2003/2008/Vista, επιλέξτε **Ιδιότητες**.
Στα Windows 7 και Windows Server 2008 R2, από τα μενού περιβάλλοντος, επιλέξτε **Ιδιότητες εκτυπωτή**.
Εάν το στοιχείο **Ιδιότητες εκτυπωτή** έχει το σημάδι ►, μπορείτε να επιλέξετε άλλα προγράμματα οδήγησης που είναι συνδεδεμένα με τον επιλεγμένο εκτυπωτή.
 - e Κάντε κλικ στην καρτέλα **Θύρα**.
 - f Κάντε κλικ στο κουμπί **Διαμόρφωση ρυθμίσεων θύρας...**
 - g Ελέγξτε αν το **Όνομα εκτυπωτή** ή η **Διεύθυνση IP:** είναι η διεύθυνση IP στο φύλλο διαμόρφωσης ρυθμίσεων δικτύου.
- 3 Αλλάξτε τη διεύθυνση IP της θύρας του εκτυπωτή αν είναι διαφορετική από αυτήν της αναφοράς πληροφοριών δικτύου.

Αν θέλετε να χρησιμοποιήσετε το CD εγκατάστασης λογισμικού για να αλλάξετε τη διεύθυνση IP της θύρας, κάντε κλικ στο **Σύνδεση δικτυακού εκτυπωτή σε υπολογιστή** από **Επιλέξτε μέθοδο εγκατάστασης**. Στη συνέχεια συνδέστε ξανά στη διεύθυνση IP.

- Για περιβάλλον στατικού δικτύου

Το μηχανήμα χρησιμοποιεί τη στατική διεύθυνση όταν ο υπολογιστής έχει ρυθμιστεί σε στατική διεύθυνση.

Για παράδειγμα,

Αν οι πληροφορίες δικτύου του υπολογιστή είναι ως εξής:

- Διεύθυνση IP: 169.254.133.42
- Μάσκα υποδικτύου: 255.255.0.0

Τότε, οι πληροφορίες δικτύου του μηχανήματος θα πρέπει να είναι ως εξής:

- Διεύθυνση IP: 169.254.133.**43**
- Μάσκα υποδικτύου: 255.255.0.0 (Χρησιμοποιείται η μάσκα υποδικτύου του υπολογιστή).
- Πύλη: 169.254.133.1

Ρύθμιση ασύρματου δικτύου

Άλλα προβλήματα

Αν προκύψουν προβλήματα κατά τη χρήση του μηχανήματος σε δίκτυο, ελέγξτε τα παρακάτω:



Για πληροφορίες σχετικά με το σημείο πρόσβασης (ή τον ασύρματο δρομολογητή), ανατρέξτε στον αντίστοιχο οδηγό χρήσης.

- Ο υπολογιστής, το σημείο πρόσβασης (ή ο ασύρματος δρομολογητής) ή το μηχάνημά σας δεν μπορεί να ενεργοποιηθεί.
- Ελέγξτε την ασύρματη λήψη γύρω από το μηχάνημα. Εάν ο δρομολογητής είναι μακριά από το μηχάνημα ή εάν υπάρχει εμπόδιο, ενδεχομένως να αντιμετωπίσετε δυσκολία με τη λήψη του σήματος.
- Απενεργοποιήστε και ενεργοποιήστε το σημείο πρόσβασης (ή τον ασύρματο δρομολογητή), το μηχάνημα και τον υπολογιστή. Ορισμένες φορές, αυτή η ενέργεια μπορεί να αποκαταστήσει την επικοινωνία δικτύου.
- Ελέγξτε αν το λογισμικό τείχους προστασίας (V3 ή Norton) εμποδίζει την επικοινωνία.

Αν ο υπολογιστής και το μηχάνημα είναι συνδεδεμένα στο ίδιο δίκτυο και δεν είναι δυνατή η εύρεση κατά την αναζήτηση, το λογισμικό τείχους προστασίας ενδέχεται να εμποδίζει την επικοινωνία. Ανατρέξτε στον οδηγό χρήσης για το λογισμικό για να το απενεργοποιήσετε και προσπαθήστε να αναζητήσετε ξανά το μηχάνημα.

- Ελέγξτε αν η διεύθυνση IP του μηχανήματος έχει εκχωρηθεί σωστά. Μπορείτε να ελέγξετε τη διεύθυνση IP εκτυπώνοντας την αναφορά παραμέτρων δικτύου.
- Ελέγξτε αν το σημείο πρόσβασης (ή ο ασύρματος δρομολογητής) έχει ρυθμισμένη ασφάλεια (κωδικός πρόσβασης). Αν έχει κωδικό πρόσβασης, συμβουλευθείτε το διαχειριστή του σημείου πρόσβασης (ή του ασύρματου δρομολογητή).
- Ελέγξτε τη διεύθυνση IP του μηχανήματος. Εγκαταστήστε ξανά το πρόγραμμα οδήγησης του μηχανήματος και αλλάξτε τις ρυθμίσεις για σύνδεση στο μηχάνημα στο δίκτυο. Λόγω των χαρακτηριστικών του DHCP, η εκχωρημένη διεύθυνση IP θα μπορούσε να αλλάξει αν το μηχάνημα δεν χρησιμοποιηθεί για μεγάλο διάστημα ή αν έχει γίνει επαναφορά του σημείου πρόσβασης.
Καταχωρίστε τη διεύθυνση MAC του προϊόντος όταν διαμορφώνετε τις ρυθμίσεις του διακομιστή DHCP στο σημείο πρόσβασης (ή στον ασύρματο δρομολογητή). Στη συνέχεια μπορείτε πάντα να χρησιμοποιήσετε τη διεύθυνση IP που έχει οριστεί με τη διεύθυνση MAC. Μπορείτε να διαπιστώσετε τη διεύθυνση Mac του μηχανήματός σας εκτυπώνοντας μια αναφορά παραμέτρων δικτύου (βλ. “Εκτύπωση αναφοράς ρύθμισης παραμέτρων δικτύου” στη σελίδα 84).
- Ελέγξτε το περιβάλλον ασύρματου δικτύου. Ίσως να μην είναι δυνατή η σύνδεση στο δίκτυο σε περιβάλλον υποδομής όπου πρέπει να πληκτρολογήσετε τα στοιχεία του χρήστη πριν τη σύνδεση στο σημείο πρόσβασης (ή στον ασύρματο δρομολογητή).
- Το μηχάνημα υποστηρίζει μόνο IEEE 802.11 b/g/n και Wi-Fi. Δεν υποστηρίζονται άλλοι τύποι ασύρματης επικοινωνίας (π.χ. Bluetooth).

Ρύθμιση ασύρματου δικτύου

- Όταν χρησιμοποιείτε τη λειτουργία ad hoc, για λειτουργικά συστήματα όπως τα Windows Vista, ίσως χρειαστεί να ρυθμίσετε την ασύρματη σύνδεση κάθε φορά που πρέπει να χρησιμοποιήσετε το ασύρματο μηχάνημα.
- Δεν μπορείτε να χρησιμοποιείτε τη λειτουργία υποδομής και τη λειτουργία Ad-Hoc ταυτόχρονα για μηχανήματα ασύρματου δικτύου της Dell.
- Το μηχάνημα βρίσκεται εντός του εύρους του ασύρματου δικτύου.
- Το μηχάνημα βρίσκεται μακριά από εμπόδια που θα μπορούσαν να μπλοκάρουν το ασύρματο σήμα.

Αφαιρέστε τυχόν μεγάλα αντικείμενα που βρίσκονται ανάμεσα στο σημείο πρόσβασης (ή σε ασύρματο δρομολογητή) και το μηχάνημα.

Βεβαιωθείτε ότι το μηχάνημα και το ασύρματο σημείο πρόσβασης (ή ο ασύρματος δρομολογητής) δεν διαχωρίζονται από στύλους, τοίχους ή στήλες υποστήριξης με μέταλλο ή τσιμέντο.

- Το μηχάνημα βρίσκεται μακριά από άλλες ηλεκτρονικές συσκευές που ενδέχεται να επηρεάσουν το ασύρματο δίκτυο.

Πολλές συσκευές μπορεί να προκαλέσουν παρεμβολές στο ασύρματο σήμα, συμπεριλαμβανομένων των φούρνων μικροκυμάτων και ορισμένων συσκευών Bluetooth.

- Όταν αλλάζει η διαμόρφωση του σημείου πρόσβασης (ή του ασύρματου δρομολογητή), πρέπει να ρυθμίσετε ξανά το ασύρματο δίκτυο του προϊόντος.



3. Ειδικές λειτουργίες

Αυτό το κεφάλαιο εξηγεί τις ειδικές λειτουργίες εκτύπωσης.

- Ρύθμιση του υψόμετρου 120
- Αλλαγή των προεπιλεγμένων ρυθμίσεων εκτύπωσης 121
- Καθορισμός του μηχανήματος ως προεπιλεγμένου 122
- Χρήση προηγμένων λειτουργιών εκτύπωσης 123
- Εκτύπωση με Macintosh 129
- Εκτύπωση σε Linux 131



Οι διαδικασίες που παρουσιάζονται σε αυτό το κεφάλαιο βασίζονται κυρίως στα Windows 7.

Ρύθμιση του υψόμετρου

Η ποιότητα εκτύπωσης επηρεάζεται από την ατμοσφαιρική πίεση, που καθορίζεται από το υψόμετρο του μηχανήματος σε σχέση με τη στάθμη της θάλασσας. Οι παρακάτω πληροφορίες θα σας καθοδηγήσουν σχετικά με τον τρόπο ρύθμισης του μηχανήματός σας για την καλύτερη δυνατή ποιότητα εκτύπωσης.

Πριν ορίσετε την τιμή για το υψόμετρο, προσδιορίστε σε ποιο υψόμετρο βρίσκεστε.

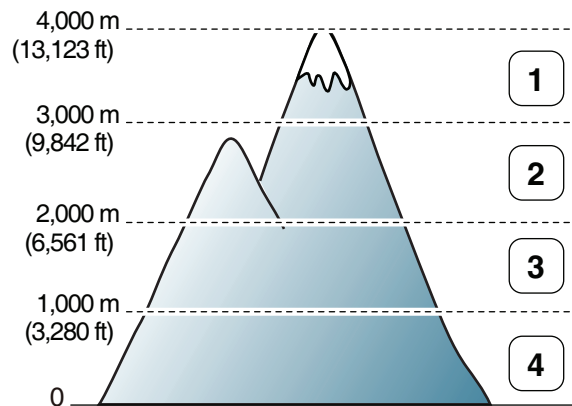

- 1 Υψηλό 3
- 2 Υψηλό 2
- 3 Υψηλό 1
- 4 Κανονική

- Για χρήστες Windows και Macintosh, ρυθμίζετε από **Dell Printer**

Manager >  (Μετάβαση στη λειτουργία για προχωρημένους) > **Ρυθμίσεις συσκευής** (βλέπε “Επισκόπηση περιβάλλοντος χρήστη ρυθμίσεων για προχωρημένους” στη σελίδα 142).



Αν το μηχανήμα σας είναι συνδεδεμένο στο δίκτυο, μπορεί να ρυθμίσετε το υψόμετρο μέσω του Embedded Web Service (βλ. “Χρήση του Embedded Web Service(μόνο για το B1160w)” στη σελίδα 137).

Αλλαγή των προεπιλεγμένων ρυθμίσεων εκτύπωσης

- 1 Κάντε κλικ στο μενού **Έναρξη** των Windows.
- 2 Στα Windows Server 2000 επιλέξτε **Ρυθμίσεις > Εκτυπωτές**.
 - Στα Windows XP/Server 2003 επιλέξτε **Εκτυπωτές και Φαξ**.
 - Στα Windows Server 2008/Vista επιλέξτε **Πίνακας Ελέγχου > Υλικό και Ήχος > Εκτυπωτές**.
 - Στα Windows 7 επιλέξτε **Πίνακας Ελέγχου > Συσκευές και Εκτυπωτές**.
 - Στα Windows Server 2008 R2, επιλέξτε **Πίνακας Ελέγχου > Υλικό > Συσκευές και εκτυπωτές**.

3 Κάντε δεξί κλικ στο μηχανήμα.

4 Στα Windows XP/Server 2003/Server 2008/Vista, επιλέξτε **Προτιμήσεις εκτύπωσης**.

Στα Windows 7 ή Windows Server 2008 R2, από τα μενού περιβάλλοντος, επιλέξτε **Προτιμήσεις εκτύπωσης**.

 Εάν το στοιχείο **Προτιμήσεις εκτύπωσης** φέρει το σημάδι ►, μπορείτε να επιλέξετε προγράμματα οδήγησης άλλων εκτυπωτών που είναι συνδεδεμένοι με τον επιλεγμένο εκτυπωτή.

5 Αλλάξτε τις ρυθμίσεις σε κάθε καρτέλα.

6 Κάντε κλικ στο **OK**.



Αν θέλετε να αλλάξετε τις ρυθμίσεις για κάθε εργασία εκτύπωσης, αλλάξτε τις στο **Προτιμήσεις εκτύπωσης**.

Καθορισμός του μηχανήματος ως προεπιλεγμένου

- 1 Κάντε κλικ στο μενού **Έναρξη** των Windows.
- 2 Στα Windows Server 2000 επιλέξτε **Ρυθμίσεις > Εκτυπωτές**.
 - Στα Windows XP/Server 2003 επιλέξτε **Εκτυπωτές και Φαξ**.
 - Στα Windows Server 2008/Vista επιλέξτε **Πίνακας Ελέγχου > Υλικό και Ήχος > Εκτυπωτές**.
 - Στα Windows 7 επιλέξτε **Πίνακας Ελέγχου > Συσσκευές και Εκτυπωτές**.
 - Στα Windows Server 2008 R2, επιλέξτε **Πίνακας Ελέγχου > Υλικό > Συσσκευές και εκτυπωτές**.
- 3 Επιλέξτε το μηχανήμά σας.
- 4 Κάντε δεξί κλικ στο μηχανήμα και επιλέξτε **Ορισμός εκτυπωτή ως προεπιλεγμένου**.



Για Windows 7 ή Windows Server 2008 R2, αν το **Ορισμός εκτυπωτή ως προεπιλεγμένου** φέρει ένα σύμβολο ►, μπορείτε να επιλέξετε άλλα προγράμματα οδήγησης εκτυπωτών που είναι συνδεδεμένα με τον επιλεγμένο εκτυπωτή.

Χρήση προηγμένων λειτουργιών εκτύπωσης



πρόγραμμα οδήγησης εκτυπωτή XPS: χρησιμοποιείται για την εκτύπωση σε μορφή αρχείου XPS.

- Το πρόγραμμα οδήγησης εκτυπωτή XPS μπορεί να εγκατασταθεί μόνο σε λειτουργικό σύστημα Windows Vista ή νεότερο.
- Μπορείτε να εγκαταστήσετε το πρόγραμμα οδήγησης εκτυπωτή XPS όταν τοποθετήσετε το CD λογισμικού στη μονάδα CD-ROM. Κατά την εγκατάσταση του λογισμικού Dell, εγκαθίσταται αυτόματα το πρόγραμμα οδήγησης εκτυπωτή XPS.

Εκτύπωση σε αρχείο (PRN)

Μερικές φορές χρειάζεται να εκτυπώσετε τα δεδομένα εκτύπωσης με τη μορφή αρχείου.

- 1 Επιλέξτε το πλαίσιο **Εκτύπωση σε αρχείο** στο παράθυρο **Εκτύπωση**.

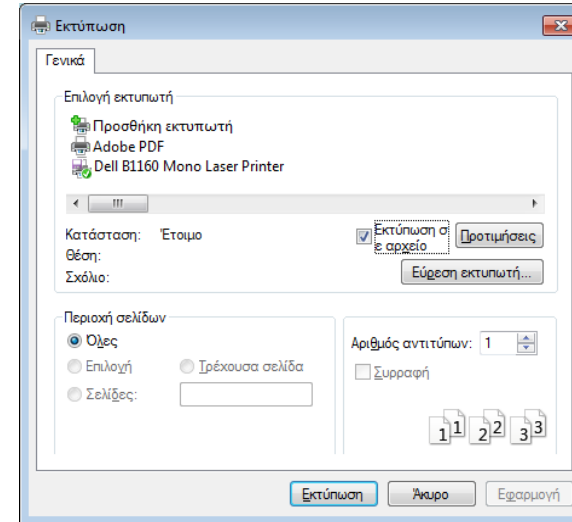

- 2 Κάντε κλικ στο κουμπί **Εκτύπωση**.
- 3 Πληκτρολογήστε τη διαδρομή προορισμού και το όνομα του αρχείου και, στη συνέχεια, κάντε κλικ στο **OK**.
Για παράδειγμα, **c:\Temp\όνομα_αρχείου**.



Εάν πληκτρολογήσετε μόνο το όνομα του αρχείου, το αρχείο αποθηκεύεται αυτόματα στην περιοχή **Τα έγγραφά μου**, **Έγγραφα και Ρυθμίσεις** ή **Χρήστες**. Ο αποθηκευμένος φάκελος ενδέχεται να διαφέρει ανάλογα με το λειτουργικό σύστημα ή την εφαρμογή που χρησιμοποιείτε.

Χρήση προηγμένων λειτουργιών εκτύπωσης

Κατανόηση των ειδικών λειτουργιών εκτύπωσης

Μπορείτε να χρησιμοποιήσετε προηγμένες επιλογές εκτύπωσης.

Για να εκμεταλλευτείτε τις δυνατότητες του προγράμματος οδήγησης του εκτυπωτή σας, κάντε κλικ στο **Ιδιότητες** ή στο **Προτιμήσεις** στο παράθυρο **Εκτύπωση** της εφαρμογής για να αλλάξετε τις ρυθμίσεις εκτύπωσης. Το όνομα του μηχανήματος που εμφανίζεται στο παράθυρο ιδιοτήτων του εκτυπωτή ενδέχεται να διαφέρει ανάλογα με το μηχάνημα που χρησιμοποιείτε.







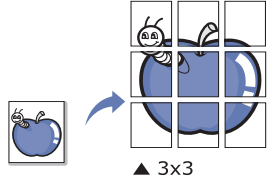
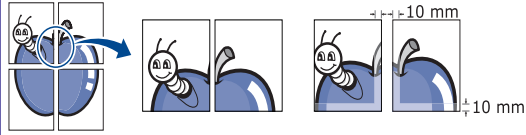

- Ενδέχεται κάποια μενού να μην εμφανιστούν στην οθόνη ανάλογα με τις επιλογές ή τα μοντέλα. Σε αυτή την περίπτωση, δεν ισχύει για το μηχανήμα σας.
- Επιλέξτε το μενού **Βοήθεια** ή κάντε κλικ στο κουμπί  από το παράθυρο ή πατήστε **F1** στο πληκτρολόγιό σας και κάντε κλικ στην επιλογή για την οποία θέλετε να μάθετε περισσότερα (βλ. “Χρήση της βοήθειας” στη σελίδα 37).

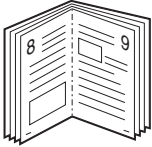
Στοιχείο	Περιγραφή
Πολλές σελίδες ανά όψη 	Επιλέγει τον αριθμό των σελίδων που θέλετε να εκτυπωθούν σε μόνο σε ένα φύλλο χαρτιού. Για να εκτυπωθούν περισσότερες από μία σελίδες ανά φύλλο, μειώνεται το μέγεθος των σελίδων και οι σελίδες τοποθετούνται με τη σειρά που ορίζετε. Μπορείτε να εκτυπώσετε έως και 16 σελίδες σε ένα φύλλο.

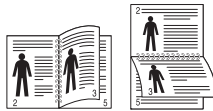

Στοιχείο	Περιγραφή
Εκτύπωση αφίσας 	<p>Εκτυπώνει ένα έγγραφο μιας μόνο σελίδας σε 4 (Poster 2x2), 9 (Poster 3x3), ή 16 (Poster 4x4) φύλλα χαρτιού, με σκοπό να επικολλήσετε τα φύλλα μεταξύ τους και να σχηματίσετε ένα έγγραφο σε μέγεθος αφίσας.</p> <p>Επιλέξτε την τιμή Επικάλυψη αφίσας. Καθορίστε το Επικάλυψη αφίσας σε χιλιοστά ή ίντσες πατώντας το κουμπί επιλογής στο επάνω δεξί μέρος της καρτέλας Βασικό ώστε να διευκολυνθείτε στην κόλληση των φύλλων χαρτιού.</p> 

Χρήση προηγμένων λειτουργιών εκτύπωσης

Στοιχείο	Περιγραφή
Εκτύπωση εντύπου^a 	<p>Εκτυπώνει το έγγραφο και στις δύο πλευρές ενός φύλλου χαρτιού και διευθετεί τις σελίδες με τέτοιο τρόπο, ώστε το χαρτί να μπορεί να διπλώνει στη μέση μετά την εκτύπωση δημιουργώντας ένα φυλλάδιο.</p> <p>Εάν θέλετε να δημιουργήσετε ένα φυλλάδιο, πρέπει να εκτυπώσετε σε μέσο εκτύπωσης μεγέθους Letter, Legal, A4, US Folio ή Oficio.</p> <p> Η επιλογή Εκτύπωση εντύπου δεν είναι διαθέσιμη για όλα τα μεγέθη χαρτιού. Επιλέξτε τη διαθέσιμη επιλογή Μέγεθος για το χαρτί στην καρτέλα Χαρτί για να δείτε ποια μεγέθη χαρτιού είναι διαθέσιμα.</p> <p>Εάν επιλέξετε μη διαθέσιμο μέγεθος χαρτιού, η επιλογή αυτή μπορεί να ακυρωθεί αυτόματα. Επιλέξτε μόνο διαθέσιμο χαρτί (χαρτί χωρίς το σύμβολο  ή το σύμβολο ).</p>

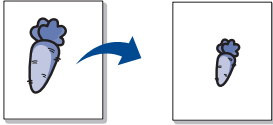

Στοιχείο	Περιγραφή
Εκτύπωση διπλής όψεως (χειροκίνητη)^a	<p>Εκτύπωση και στις δύο όψεις ενός φύλλου χαρτιού (διπλής όψης). Πριν την εκτύπωση, αποφασίστε ποιος θέλετε να είναι ο προσανατολισμός του εγγράφου σας.</p> <p> • Μπορείτε να χρησιμοποιήσετε αυτή τη λειτουργία με χαρτί μεγέθους Letter, Legal, A4, US Folio ή Oficio.</p> <p>• Εάν το μηχάνημά σας δεν διαθέτει μονάδα διπλής όψης, θα πρέπει να ολοκληρώσετε την εργασία εκτύπωσης με μη αυτόματο τρόπο. Το μηχάνημα εκτυπώνει πρώτα κάθε άλλη σελίδα του εγγράφου. Μετά εμφανίζεται ένα μήνυμα στον υπολογιστή σας.</p> <p>• Σας συνιστούμε να μην εκτυπώνετε και στις δύο πλευρές των μέσων ειδικού τύπου, όπως επικέτες, φάκελοι ή χοντρό χαρτί. Ενδέχεται να προκληθεί μπλοκάρισμα χαρτιού ή ζημία στο μηχάνημα.</p> <p>• Καμία: Απενεργοποιεί αυτή τη λειτουργία.</p> <p>• Μακριά πλευρά: Η επιλογή αυτή είναι η διάταξη που χρησιμοποιείται συνήθως για βιβλία.</p> <p></p> <p>• Στενή πλευρά: Η επιλογή αυτή είναι η διάταξη που χρησιμοποιείται συνήθως σε ημερολόγια.</p> <p></p>

Χρήση προηγμένων λειτουργιών εκτύπωσης

Στοιχείο	Περιγραφή
Επιλογές χαρτιού 	Αλλάζει το μέγεθος ενός εγγράφου, ώστε να εμφανίζεται μεγαλύτερο ή μικρότερο στην εκτυπωμένη σελίδα, πληκτρολογώντας ένα ποσοστό κατά το οποίο θα μεγεθυνθεί ή θα σμικρυνθεί το έγγραφο.
Υδατογράφημα 	Η επιλογή υδατογραφήματος σάς επιτρέπει να εκτυπώσετε κείμενο πάνω σε ένα ήδη υπάρχον έγγραφο. Για παράδειγμα, χρησιμοποιήστε την αν θέλετε μια λέξη με μεγάλα γκριζα γράμματα διαγώνως επάνω στο έγγραφο, π.χ. τη λέξη “ DRAFT ” ή “ CONFIDENTIAL ”, είτε στην πρώτη σελίδα είτε σε όλες τις σελίδες ενός εγγράφου.
Υδατογράφημα (Δημιουργία υδατογραφήματος)	<ul style="list-style-type: none">a Για να αλλάξετε τις ρυθμίσεις εκτύπωσης από την εφαρμογή λογισμικού, μεταβείτε στις Προτιμήσεις εκτύπωσης.b Στην καρτέλα Για προχωρημένους, επιλέξτε Επεξεργασία από την αναπτυσσόμενη λίστα Υδατογράφημα. Εμφανίζεται το παράθυρο Επεξεργασία υδατογραφήματος.c Πληκτρολογήστε ένα κείμενο στο πλαίσιο Μήνυμα υδατογραφήματος. Μπορείτε να πληκτρολογήσετε έως και 256 χαρακτήρες. Το μήνυμα εμφανίζεται στο παράθυρο προεπισκόπησης.

Στοιχείο	Περιγραφή
Υδατογράφημα (Επεξεργασία υδατογραφήματος)	<ul style="list-style-type: none">a Για να αλλάξετε τις ρυθμίσεις εκτύπωσης από την εφαρμογή λογισμικού, μεταβείτε στις Προτιμήσεις εκτύπωσης.b Στην καρτέλα Για προχωρημένους, επιλέξτε Επεξεργασία από την αναπτυσσόμενη λίστα Υδατογράφημα. Εμφανίζεται το παράθυρο Επεξεργασία υδατογραφήματος.c Επιλέξτε το υδατογράφημα που θέλετε να επεξεργαστείτε από τη λίστα Τρέχοντα υδατογραφήματα και αλλάξτε το μήνυμα και τις επιλογές του υδατογραφήματος.d Κάντε κλικ στο Ενημέρωση για να αποθηκεύσετε τις αλλαγές.e Κάντε κλικ στο OK ή στο Εκτύπωση μέχρι να κλείσει το παράθυρο Εκτύπωση.
Υδατογράφημα (Διαγραφή υδατογραφήματος)	<ul style="list-style-type: none">a Για να αλλάξετε τις ρυθμίσεις εκτύπωσης από την εφαρμογή λογισμικού, μεταβείτε στις Προτιμήσεις εκτύπωσης.b Στην καρτέλα Για προχωρημένους, επιλέξτε Επεξεργασία από την αναπτυσσόμενη λίστα Υδατογράφημα. Εμφανίζεται το παράθυρο Επεξεργασία υδατογραφήματος.c Επιλέξτε το υδατογράφημα που θέλετε να διαγράψετε από τη λίστα Τρέχοντα υδατογραφήματα και κάντε κλικ στο Διαγραφή.d Κάντε κλικ στο OK ή στο Εκτύπωση μέχρι να κλείσει το παράθυρο Εκτύπωση.

Χρήση προηγμένων λειτουργιών εκτύπωσης

Στοιχείο	Περιγραφή
Επικάλυψη^a 	<p>Αυτή η επιλογή είναι διαθέσιμη μόνο όταν χρησιμοποιείτε το πρόγραμμα οδήγησης εκτυπωτή SPL (βλ. “Λογισμικό” στη σελίδα 7).</p> <p>Η επικάλυψη είναι κείμενο ή/και εικόνες που αποθηκεύονται στη μονάδα του σκληρού δίσκου του υπολογιστή (HDD) ως μια ειδική μορφή αρχείου που μπορεί να εκτυπωθεί σε οποιοδήποτε έγγραφο. Χρησιμοποιούνται συχνά στη θέση των επιστολόχαρτων. Αντί να χρησιμοποιήσετε προτυπωμένα επιστολόχαρτα, μπορείτε να δημιουργήσετε μια επικάλυψη που περιέχει ακριβώς τις ίδιες πληροφορίες που εμφανίζονται στο επιστολόχαρτό σας. Για να εκτυπώσετε μια επιστολή με το λογότυπο και τα στοιχεία της εταιρείας σας, δεν χρειάζεται να τοποθετήσετε προτυπωμένα επιστολόχαρτα στο μηχάνημα: απλά εκτυπώστε την επικάλυψη επιστολόχαρτου στο έγγραφό σας.</p> <p>Για να χρησιμοποιήσετε μια επικάλυψη σελίδας, πρέπει να δημιουργήσετε μια καινούργια επικάλυψη σελίδας που θα περιλαμβάνει το λογότυπό σας ή κάποια εικόνα.</p> <div data-bbox="344 1043 1086 1401"><ul style="list-style-type: none">• Το μέγεθος του εγγράφου επικάλυξης πρέπει να είναι το ίδιο με το έγγραφο που εκτυπώνεται με το περιεχόμενο επικάλυξης. Μην δημιουργήσετε περιεχόμενο επικάλυξης με υδατογράφημα.• Η ανάλυση του εγγράφου επικάλυξης πρέπει να είναι ίδια με την ανάλυση του εγγράφου που θα εκτυπώσετε με την επικάλυψη.</div>

Στοιχείο	Περιγραφή
Επικάλυψη (Δημιουργία νέας επικάλυξης σελίδας)	<ul style="list-style-type: none">a Για να αποθηκεύσετε το έγγραφο ως αρχείο επικάλυξης, μεταβείτε στις Προτιμήσεις εκτύπωσης.b Κάντε κλικ στην καρτέλα Για προχωρημένους και επιλέξτε Επεξεργασία στην αναπτυσσόμενη λίστα Κείμενο. Εμφανίζεται το παράθυρο Επεξεργασία επικάλυξης.c Στο παράθυρο Επεξεργασία επικάλυξης κάντε κλικ στο Δημιουργία.d Στο παράθυρο Αποθήκευση ως, πληκτρολογήστε ένα όνομα με έως και οκτώ χαρακτήρες στο πλαίσιο Όνομα εργασίας. Επιλέξτε τη διαδρομή προορισμού, αν χρειάζεται (η προεπιλογή είναι C:\Formover).e Κάντε κλικ στο κουμπί αποθήκευση. Το όνομα εμφανίζεται στο πλαίσιο Λίστα επικάλυξης.f Κάντε κλικ στο OK ή στο Εκτύπωση μέχρι να κλείσει το παράθυρο Εκτύπωση. Το αρχείο δεν εκτυπώνεται. Αντίθετα, αποθηκεύεται στη μονάδα σκληρού δίσκου του υπολογιστή σας.

Χρήση προηγμένων λειτουργιών εκτύπωσης

Στοιχείο	Περιγραφή
Επικάλυψη (Χρήση επικάλυψης σελίδας)	<p>a Κάντε κλικ στην καρτέλα Για προχωρημένους.</p> <p>b Επιλέξτε την επικάλυψη που θέλετε από την αναπτυσσόμενη λίστα Κείμενο.</p> <p>c Αν το αρχείο επικάλυψης που θέλετε δεν εμφανίζεται στην αναπτυσσόμενη λίστα Κείμενο, επιλέξτε Επεξεργασία... από τη λίστα και κάντε κλικ στο Φόρτωση. Επιλέξτε το αρχείο επικάλυψης που θέλετε να χρησιμοποιήσετε. Αν έχετε αποθηκεύσει το αρχείο επικάλυψης που θέλετε να χρησιμοποιήσετε σε εξωτερική πηγή, μπορείτε να φορτώσετε το αρχείο και από το παράθυρο Άνοιγμα. Αφού επιλέξετε το αρχείο, κάντε κλικ στο Άνοιγμα. Το αρχείο εμφανίζεται στο πλαίσιο Λίστα επικάλυψης και είναι διαθέσιμο για εκτύπωση. Επιλέξτε το περιεχόμενο επικάλυψης από το πλαίσιο Λίστα επικάλυψης.</p> <p>d Εάν χρειάζεται, επιλέξτε το πλαίσιο Επιβεβαίωση επικάλυψης σελίδας κατά την εκτύπωση. Αν είναι επιλεγμένο αυτό το πλαίσιο, εμφανίζεται ένα παράθυρο μηνύματος κάθε φορά που υποβάλλετε ένα έγγραφο για εκτύπωση, ζητώντας σας να επιβεβαιώσετε την εκτύπωση επικάλυψης στο έγγραφό σας. Εάν αυτό το πλαίσιο δεν είναι επιλεγμένο και επιλέξετε μια επικάλυψη, η επικάλυψη θα εκτυπωθεί αυτόματα στο έγγραφό σας.</p> <p>e Κάντε κλικ στο ΟΚ ή στο Εκτύπωση μέχρι να κλείσει το παράθυρο Εκτύπωση.</p>

Στοιχείο	Περιγραφή
Επικάλυψη (Διαγραφή επικάλυψης σελίδας)	<p>a Στο παράθυρο Printing Preferences, κάντε κλικ στην καρτέλα Για προχωρημένους.</p> <p>b Επιλέξτε Επεξεργασία στην αναπτυσσόμενη λίστα Κείμενο.</p> <p>c Επιλέξτε το περιεχόμενο επικάλυψης που θέλετε να διαγράψετε από το πλαίσιο Λίστα επικάλυψης (Λίστα επικαλύψεων).</p> <p>d Κάντε κλικ στο Διαγραφή.</p> <p>e Όταν εμφανιστεί ένα παράθυρο μηνύματος επιβεβαίωσης, κάντε κλικ στο Ναι.</p> <p>f Κάντε κλικ στο ΟΚ ή στο Εκτύπωση μέχρι να κλείσει το παράθυρο Εκτύπωση. Μπορείτε να διαγράψετε τα περιεχόμενα επικάλυψης που δεν χρησιμοποιείτε πλέον.</p>

a. Αυτή η επιλογή δεν είναι διαθέσιμη όταν χρησιμοποιείτε πρόγραμμα οδήγησης XPS.

Εκτύπωση με Macintosh



Ορισμένες δυνατότητες ίσως να μην είναι διαθέσιμες ανάλογα με το μοντέλο ή τις επιλογές. Σημαίνει πως δεν υποστηρίζονται οι δυνατότητες.

Εκτύπωση ενός εγγράφου

Όταν εκτυπώνετε χρησιμοποιώντας υπολογιστή Macintosh, πρέπει να ελέγξετε τις ρυθμίσεις του προγράμματος οδήγησης του εκτυπωτή σε κάθε εφαρμογή που χρησιμοποιείτε. Ακολουθήστε τα παρακάτω βήματα για να εκτυπώσετε από Macintosh:

- 1 Ανοίξτε το έγγραφο που θα εκτυπώσετε.
- 2 Ανοίξτε το μενού **File** και επιλέξτε **Page Setup** (σε ορισμένες εφαρμογές **Document Setup**).
- 3 Επιλέξτε το μέγεθος, τον προσανατολισμό, την κλίμακα του χαρτιού και λοιπές επιλογές, και βεβαιωθείτε ότι το μηχάνημά σας είναι επιλεγμένο. Κάντε κλικ στο **OK**.
- 4 Ανοίξτε το μενού **File** και κάντε κλικ στο **Print**.
- 5 Επιλέξτε τον αριθμό των αντιτύπων και ορίστε τις σελίδες που θα εκτυπώσετε.
- 6 Κάντε κλικ στο κουμπί **Print**.

Αλλαγή ρυθμίσεων εκτυπωτή

Μπορείτε να χρησιμοποιήσετε προηγμένες επιλογές εκτύπωσης.

Ανοίξτε μια εφαρμογή και επιλέξτε **Print** στο μενού **File**. Το όνομα του μηχανήματος που εμφανίζεται στο παράθυρο ιδιοτήτων του εκτυπωτή ενδέχεται να διαφέρει ανάλογα με το μηχάνημα που χρησιμοποιείτε. Εκτός από το όνομα, η μορφή του παραθύρου ιδιοτήτων εκτυπωτή μοιάζει με τα παρακάτω.

Εκτύπωση Πολλαπλές σελίδες σε ένα φύλλο

Μπορείτε να εκτυπώσετε περισσότερες από μία σελίδες σε ένα φύλλο χαρτί. Έτσι έχετε τη δυνατότητα να εκτυπώνετε αντίγραφα σε πρόχειρη μορφή με μικρό κόστος.

- 1 Ανοίξτε μια εφαρμογή και επιλέξτε **Print** από το μενού **File**.
- 2 Επιλέξτε **Layout** από την αναπτυσσόμενη λίστα κάτω από **Orientation**. Επιλέξτε τον αριθμό των σελίδων που θέλετε να εκτυπώσετε σε ένα φύλλο χαρτί από την αναπτυσσόμενη λίστα **Pages per Sheet**.
- 3 Επιλέξτε τις άλλες επιλογές που θα χρησιμοποιήσετε.
- 4 Κάντε κλικ στο κουμπί **Print**.
Το μηχάνημα θα εκτυπώσει τον επιλεγμένο αριθμό σελίδων που θα εκτυπώσετε σε ένα φύλλο χαρτί.

Εκτύπωση με Macintosh

Χρήση της βοήθειας

Κάντε κλικ στο ερωτηματικό στην κάτω αριστερή γωνία του παραθύρου και μετά κάντε κλικ στο θέμα για το οποίο θέλετε να μάθετε περισσότερα. Στη συνέχεια, εμφανίζεται ένα αναδυόμενο παράθυρο με πληροφορίες σχετικά με τις λειτουργίες της ρύθμισης που παρέχεται από το πρόγραμμα οδήγησης.

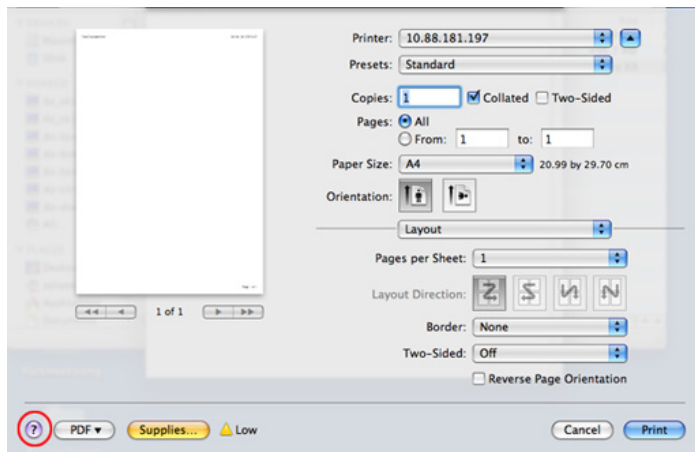

Εκτύπωση σε Linux



Ορισμένες δυνατότητες ίσως να μην είναι διαθέσιμες ανάλογα με το μοντέλο ή τις επιλογές. Σημαίνει πως δεν υποστηρίζονται οι δυνατότητες.

Εκτύπωση από εφαρμογές

Μπορείτε να εκτυπώσετε από πολλές εφαρμογές Linux χρησιμοποιώντας το σύστημα Common UNIX Printing System (CUPS). Μπορείτε να χρησιμοποιήσετε τον εκτυπωτή σας από κάθε τέτοια εφαρμογή.

- 1 Ανοίξτε μια εφαρμογή και επιλέξτε **Print** στο μενού **File**.
- 2 Επιλέξτε απευθείας **Print** χρησιμοποιώντας το βοηθητικό πρόγραμμα lpr.
- 3 Στο παράθυρο του γραφικού περιβάλλοντος εργασίας του LPR, επιλέξτε το μοντέλο του μηχανήματος από τη λίστα εκτυπωτών και κάντε κλικ στο **Properties**.

4

Αλλάξτε τις ιδιότητες εργασίας με τις παρακάτω τέσσερις καρτέλες που εμφανίζονται στο πάνω μέρος του παραθύρου.

- **General:** Αλλάζει το μέγεθος του χαρτιού, τον τύπο χαρτιού και τον προσανατολισμό των εγγράφων. Επιτρέπει την εκτύπωση διπλής όψης, προσθέτει σύμβολα αρχής και τέλους και αλλάζει τον αριθμό σελίδων ανά φύλλο χαρτιού.



Η αυτόματη/μη αυτόματη εκτύπωση διπλής όψης ενδέχεται να μην είναι διαθέσιμη ανάλογα με τα μοντέλα. Εναλλακτικά, μπορείτε να χρησιμοποιήσετε το σύστημα εκτύπωσης lpr ή άλλες εφαρμογές για εκτύπωση μονών/ζυγών σελίδων.

- **Text:** Καθορίζει τα περιθώρια της σελίδας και ρυθμίζει τις επιλογές κειμένου, όπως τα διαστήματα ή τις στήλες.
- **Graphics:** Ρυθμίζει τις επιλογές εικόνας που χρησιμοποιούνται κατά την εκτύπωση αρχείων εικόνων, όπως τις επιλογές χρωμάτων, το μέγεθος της εικόνας ή τη θέση της εικόνας.
- **Advanced:** Ορίζει την ανάλυση της εκτύπωσης, την προέλευση του χαρτιού και τον προορισμό.

5

Κάντε κλικ στο **Apply** για εφαρμογή των αλλαγών και κλείστε το παράθυρο **Properties**.

6

Κάντε κλικ στο **OK** στο παράθυρο **LPR GUI** για να ξεκινήσει η εκτύπωση.

7

Εμφανίζεται το παράθυρο “Printing”, στο οποίο μπορείτε να παρακολουθήσετε την κατάσταση της εργασίας εκτύπωσης.

Για να ματαιώσετε την τρέχουσα εργασία, κάντε κλικ στο **Cancel**.

Εκτύπωση σε Linux

Εκτύπωση αρχείων

Μπορείτε να εκτυπώσετε πολλούς διαφορετικούς τύπους αρχείων στο μηχάνημά σας χρησιμοποιώντας κανονικά το CUPS, απευθείας από το περιβάλλον γραμμής εντολών. Το βοηθητικό πρόγραμμα CUPS lpr σας επιτρέπει να το κάνετε αυτό, ωστόσο το πακέτο του προγράμματος οδήγησης αντικαθιστά το τυπικό εργαλείο lpr με ένα πρόγραμμα LPR GUI που είναι φιλικότερο προς τον χρήστη.

Για να εκτυπώσετε οποιοδήποτε έγγραφο:

- 1 Πληκτρολογήστε lpr <όνομα_αρχείου> από τη γραμμή εντολών κελύφους Linux και πατήστε Enter. Εμφανίζεται το παράθυρο **LPR GUI**.
Αν πληκτρολογήσετε μόνο lpr και πατήσετε **Enter**, εμφανίζεται πρώτα το παράθυρο **Select file(s) to print**. Επιλέξτε απλά τα αρχεία που θέλετε να εκτυπώσετε και κάντε κλικ στο **Open**.
- 2 Στο παράθυρο **LPR GUI** επιλέξτε το μηχάνημά σας από τη λίστα και αλλάξτε τις ιδιότητες της εργασίας εκτύπωσης.
- 3 Κάντε κλικ στο **OK** για να ξεκινήσει η εκτύπωση.

Ρύθμιση ιδιοτήτων εκτυπωτή

Χρησιμοποιώντας το παράθυρο **Printer Properties**, στο οποίο έχετε πρόσβαση από το παράθυρο **Printers configuration**, μπορείτε να αλλάξετε τις διάφορες ιδιότητες με τις οποίες λειτουργεί το μηχάνημα όταν το χρησιμοποιείτε ως εκτυπωτή.

- 1 Ανοίξτε το **Unified Driver Configurator**.
Αν χρειαστεί, μεταβείτε στο **Printers configuration**.
- 2 Επιλέξτε το μηχάνημά σας από τη λίστα με τους διαθέσιμους εκτυπωτές και κάντε κλικ στο **Properties**.
- 3 Εμφανίζεται το παράθυρο **Printer Properties**.
Στο επάνω μέρος του παραθύρου εμφανίζονται οι εξής πέντε καρτέλες:
 - **General:** Σας επιτρέπει την αλλαγή της θέσης και του ονόματος του εκτυπωτή. Το όνομα που καταχωρείται σε αυτήν την καρτέλα εμφανίζεται στη λίστα εκτυπωτών στο **Printers configuration**.
 - **Connection:** Σας επιτρέπει την προβολή ή επιλογή άλλης θύρας. Αν αλλάξετε τη σύνδεση του μηχανήματος, από USB σε παράλληλη σύνδεση ή το αντίστροφο, ενώ χρησιμοποιείται το μηχάνημα, θα πρέπει να ορίσετε εκ νέου τις ρυθμίσεις της θύρας του μηχανήματος σε αυτήν την καρτέλα.

Εκτύπωση σε Linux

- **Driver:** Επιτρέπει την προβολή ή την επιλογή άλλου προγράμματος οδήγησης μηχανήματος. Κάνοντας κλικ στο **Options**, μπορείτε να ορίσετε τις προεπιλεγμένες ρυθμίσεις της συσκευής.
 - **Jobs:** Εμφανίζει τη λίστα με τις εργασίες εκτύπωσης. Κάντε κλικ στο κουμπί **Cancel job** για να ακυρώσετε την επιλεγμένη εργασία και επιλέξτε το πλαίσιο ελέγχου **Show completed jobs** για να δείτε προηγούμενες εργασίες στη λίστα εργασιών.
 - **Classes:** Εμφανίζει την κατηγορία στην οποία ανήκει το μηχάνημά σας. Κάντε κλικ στο **Add to Class** για να προσθέσετε το μηχάνημά σας σε συγκεκριμένη κατηγορία ή κάντε κλικ στο **Remove from Class** για να αφαιρέσετε το μηχάνημα από την επιλεγμένη κατηγορία.
- 4 Κάντε κλικ στο **OK** για εφαρμογή των αλλαγών και κλείστε το παράθυρο **Printer Properties**.



4. Χρήσιμα εργαλεία διαχείρισης

Το κεφάλαιο αυτό παρουσιάζει τα εργαλεία διαχείρισης που παρέχονται για να μπορέσετε να αξιοποιήσετε όλες τις δυνατότητες του μηχανήματός σας.

- Χρήση του βοηθητικού προγράμματος ενημέρωσης υλικολογισμικού 135
- Χρήση του βοηθητικού προγράμματος προμήθειας αναλώσιμων Dell 136
- Χρήση του Embedded Web Service(μόνο για το B1160w) 137
- Χρήση του Dell Printer Manager 140
- Χρήση του Κατάσταση εκτυπωτή Dell 143
- Χρήση του Linux Unified Driver Configurator 145

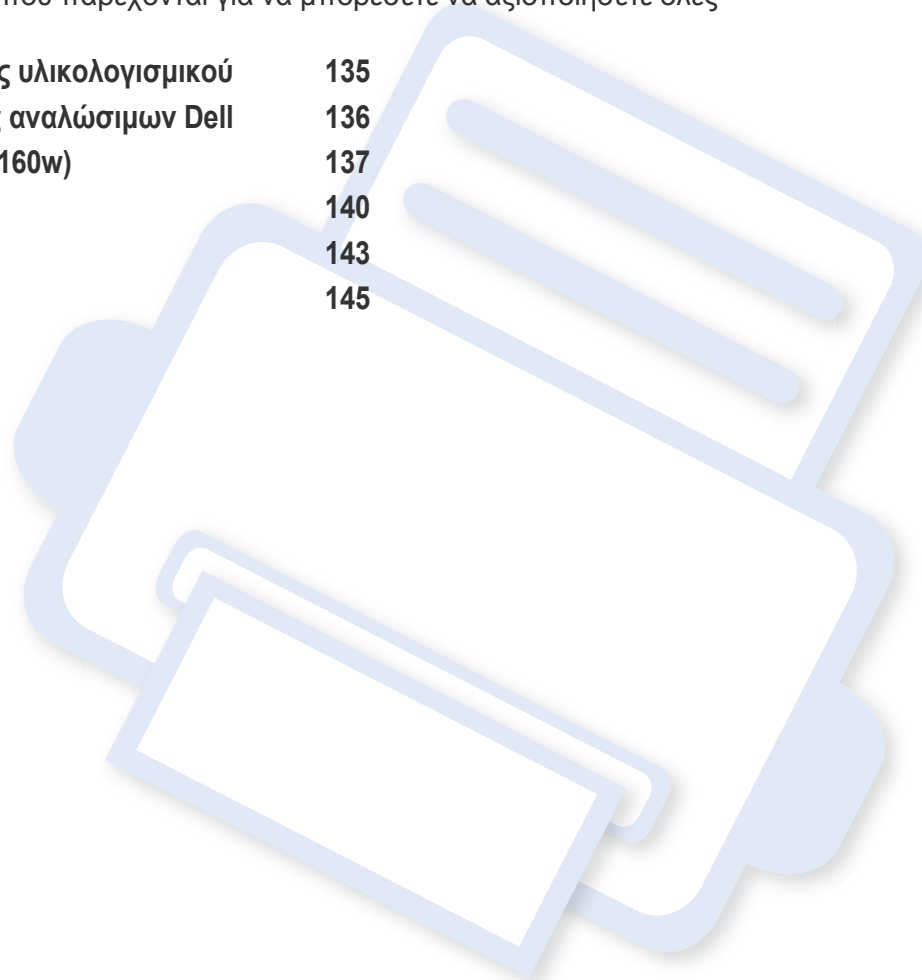

Χρήση του βοηθητικού προγράμματος ενημέρωσης υλικολογισμικού

Το Firmware Update Utility σας επιτρέπει να συντηρείτε το μηχάνημά σας μέσω της αναβάθμισης του υλικολογισμικού.



Διαθέσιμο μόνο για χρήστες του λειτουργικού συστήματος Windows.

- 1 Από το μενού Έναρξη, επιλέξτε **Προγράμματα** ή **Όλα τα προγράμματα > Dell > Dell Printers > το όνομα του προγράμματος οδήγησης του εκτυπωτή σας > Firmware Update Utility**.
- 2 Κάντε λήψη του πιο πρόσφατου υλικολογισμικού. Κάντε κλικ στο <http://www.support.dell.com>.

- 3 Αν ο εκτυπωτής είναι συνδεδεμένος μέσω καλωδίου USB, κάντε κλικ στο **USB Connected Printer** ή **Network Connected Printer** (μόνο για το B1160w).

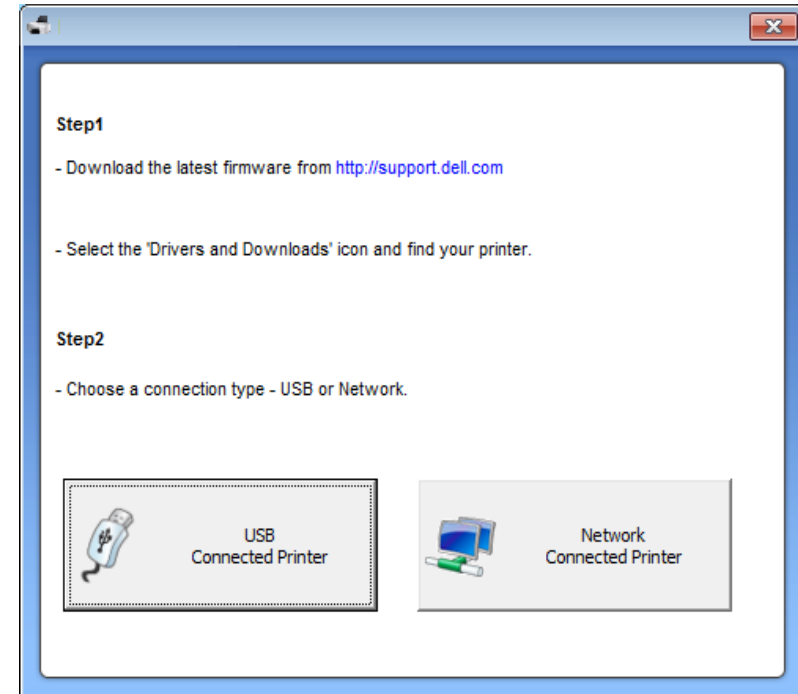

- 4 Κάντε κλικ στο **Browse** και επιλέξτε το ληφθέν αρχείο υλικολογισμικού.
- 5 Κάντε κλικ στο **Update Firmware**.

Χρήση του βοηθητικού προγράμματος προμήθειας αναλώσιμων Dell

Για να παραγγείλετε κασέτες αντικατάστασης τόνερ ή αναλώσιμα από την Dell:

 Διαθέσιμο μόνο για χρήστες λειτουργικών συστημάτων Windows και Macintosh.

- 1 Κάντε διπλό κλικ στο εικονίδιο **Bestell-Tool für Verbrauchsmaterialien von Dell** στην επιφάνεια εργασίας σας.



Ή

- 1 Από το μενού **Έναρξη**, επιλέξτε **Προγράμματα** ή **Όλα τα προγράμματα** > **Dell** > **Dell Printers** > το όνομα του προγράμματος οδήγησης του εκτυπωτή σας > **Bestell-Tool für Verbrauchsmaterialien von Dell**.

 Για Macintosh,

Ανοίξτε το φάκελο **Applications** > **Dell** > **Dell Supplies Ordering Utility**.

- 2 Ανοίγει το παράθυρο **Bestell-Tool für Verbrauchsmaterialien von Dell**.

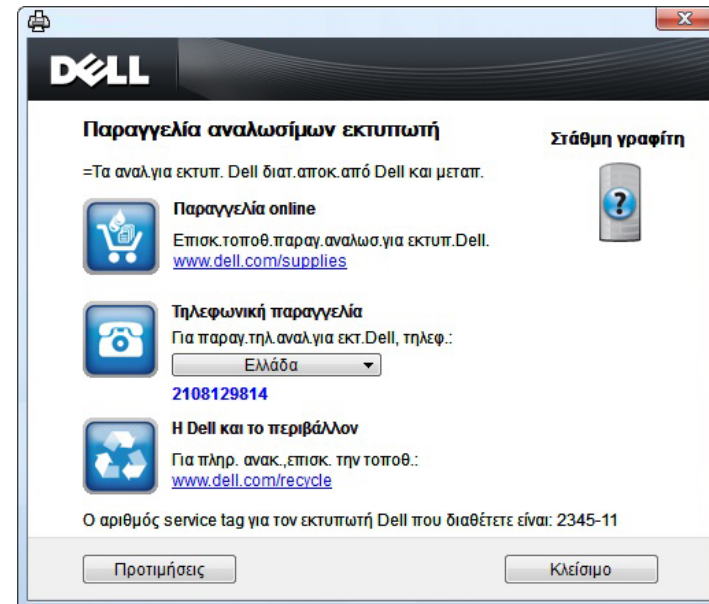

Χρήση του Embedded Web Service(μόνο για το B1160w)



- Η έκδοση Internet Explorer® 6.0 ή νεότερη έκδοση είναι η ελάχιστη απαίτηση για το Embedded Web Service.
- Η επεξήγηση της υπηρεσίας Embedded Web Service σε αυτόν τον οδηγό χρήσης ενδέχεται να διαφέρει από το μηχανήμά σας, ανάλογα με τις επιλογές ή τα μοντέλα.
- Μόνο για το μοντέλο δικτύου.

Πρόσβαση στο Embedded Web Service

- 1 Χρησιμοποιήστε ένα πρόγραμμα περιήγησης του Web, όπως τον Internet Explorer των Windows.

Πληκτρολογήστε τη διεύθυνση IP του εκτυπωτή σας (http://xxx.xxx.xxx.xxx) στο πεδίο διευθύνσεων και πατήστε το πλήκτρο Enter ή κάντε κλικ στο **Μετάβαση**.

- 2 Ανοίγει η τοποθεσία Web που είναι ενσωματωμένη στο μηχανήμα.

Σύνδεση στο Embedded Web Service

Πριν ορίσετε τις ρυθμίσεις στο Embedded Web Service, πρέπει να συνδεθείτε ως διαχειριστής. Μπορείτε να χρησιμοποιήσετε το Embedded Web Service χωρίς να συνδεθείτε, αλλά δεν θα έχετε πρόσβαση στην καρτέλα **Settings** και την καρτέλα **Security**.

- 1 Κάντε κλικ στο **Login** επάνω δεξιά στην τοποθεσία Web του Embedded Web Service.
- 2 Πληκτρολογήστε τα στοιχεία σύνδεσης, που είναι το **ID** και το **Password** και στη συνέχεια κάντε κλικ στο **Login**.
 - **ID: admin**
 - **Password: dell00000**

Επισκόπηση Embedded Web Service



Information

Settings

Security

Maintenance



Ορισμένες καρτέλες ενδέχεται να μην εμφανίζονται, ανάλογα με το μοντέλο σας.

Χρήση του Embedded Web Service(μόνο για το B1160w)

Καρτέλα Information

Η καρτέλα αυτή σας παρέχει γενικές πληροφορίες για το μηχάνημά σας. Μπορείτε να ελέγξετε διάφορα στοιχεία, όπως την ποσότητα τόνερ που απομένει. Επίσης, μπορείτε να εκτυπώσετε αναφορές, π.χ. μια αναφορά σφαλμάτων.

- **Active Alerts:** Εμφανίζει τις ειδοποιήσεις που έχουν παρουσιαστεί στο μηχάνημα και τη σοβαρότητά τους.
- **Supplies:** Εμφανίζει πόσες σελίδες έχουν εκτυπωθεί και την ποσότητα του τόνερ που απομένει στην κασέτα.
- **Usage Counters:** Εμφανίζει το μετρητή χρήσης ανάλογα με τον τύπο εκτύπωσης: μιας όψης και διπλής όψης.
- **Current Settings:** Εμφανίζει πληροφορίες για το μηχάνημα και το δίκτυο.
- **Print information:** Αποστέλλει αναφορές όπως αναφορές που σχετίζονται με το σύστημα και αναφορές γραμματοσειρών.

Καρτέλα Settings

Η καρτέλα αυτή σας επιτρέπει να ρυθμίζετε τις παραμέτρους για το μηχάνημά σας και το δίκτυο. Πρέπει να συνδεθείτε ως διαχειριστής για να προβάλετε αυτήν την καρτέλα.

- Καρτέλα **Machine Settings:** Ρυθμίζει επιλογές που παρέχονται από το μηχάνημά σας.
- Καρτέλα **Network Settings:** Εμφανίζει επιλογές για το περιβάλλον του δικτύου. Ρυθμίζει επιλογές όπως το TCP/IP και τα πρωτόκολλα δικτύου.

Καρτέλα Security

Η καρτέλα αυτή σας επιτρέπει να ρυθμίζετε το σύστημα και τις πληροφορίες ασφάλειας δικτύου. Πρέπει να συνδεθείτε ως διαχειριστής για να προβάλετε αυτήν την καρτέλα.

- **System Security:** Ρυθμίζει τις πληροφορίες του διαχειριστή συστήματος και, επίσης, ενεργοποιεί ή απενεργοποιεί λειτουργίες του μηχανήματος.
- **Network Security:** φιλτράρισμα IPv4/IPv6.

Χρήση του Embedded Web Service(μόνο για το B1160w)

Καρτέλα Maintenance

Η καρτέλα αυτή σας επιτρέπει να συντηρείτε το μηχάνημα αναβαθμίζοντας τα υλικολογισμικά και ρυθμίζοντας τα στοιχεία επικοινωνίας για να στέλνετε μηνύματα ηλεκτρονικού ταχυδρομείου. Επίσης, μπορείτε να συνδεθείτε στην τοποθεσία Web της Dell ή να λάβετε προγράμματα οδήγησης επιλέγοντας το μενού **Link**.

- **Firmware Upgrade:** Αναβαθμίστε το υλικολογισμικό του μηχανήματός σας.
- **Contact Information:** Εμφανίζει τα στοιχεία επικοινωνίας.
- **Link:** Εμφανίζει συνδέσεις σε χρήσιμες ιστοσελίδες από τις οποίες μπορείτε να κάνετε λήψεις ή να δείτε πληροφορίες.

Χρήση του Dell Printer Manager

Το Dell Printer Manager είναι μια εφαρμογή η οποία συνδυάζει τις ρυθμίσεις του μηχανήματος της Dell σε ένα μέρος. Το Dell Printer Manager συνδυάζει τις ρυθμίσεις της συσκευής καθώς και τα περιβάλλοντα εκτύπωσης, τις ρυθμίσεις/ενέργειες και την εκτέλεση. Όλες αυτές οι δυνατότητες προσφέρουν μια πύλη για την άνετη χρήση του μηχανήματος της Dell. Το Dell Printer Manager παρέχει δύο διαφορετικά περιβάλλοντα χρήστη από τα οποία μπορεί να επιλέξει ο χρήστης: το βασικό περιβάλλον χρήστη και το σύνθετο περιβάλλον χρήστη. Η εναλλαγή ανάμεσα στα δύο περιβάλλοντα χρήστη είναι εύκολη: απλά κάντε κλικ στο κουμπί .



- Διαθέσιμο μόνο για χρήστες λειτουργικών συστημάτων Windows και Macintosh.
- Για τα Windows, η έκδοση Internet Explorer 6.0 ή νεότερη είναι η ελάχιστη απαίτηση για το Dell Printer Manager.

Κατανόηση του Dell Printer Manager

Για να ανοίξετε το πρόγραμμα:

Για Windows,

Επιλέξτε Έναρξη > Προγράμματα ή Όλα τα προγράμματα > Dell > Dell Printers > Dell Printer Manager > Dell Printer Manager.

Για Macintosh,

Ανοίξτε το φάκελο Εφαρμογές > φάκελος Dell > Dell Printer Manager.

Το περιβάλλον χρήστη του Dell Printer Manager αποτελείται από διάφορες βασικές ενότητες οι οποίες περιγράφονται στον παρακάτω πίνακα:





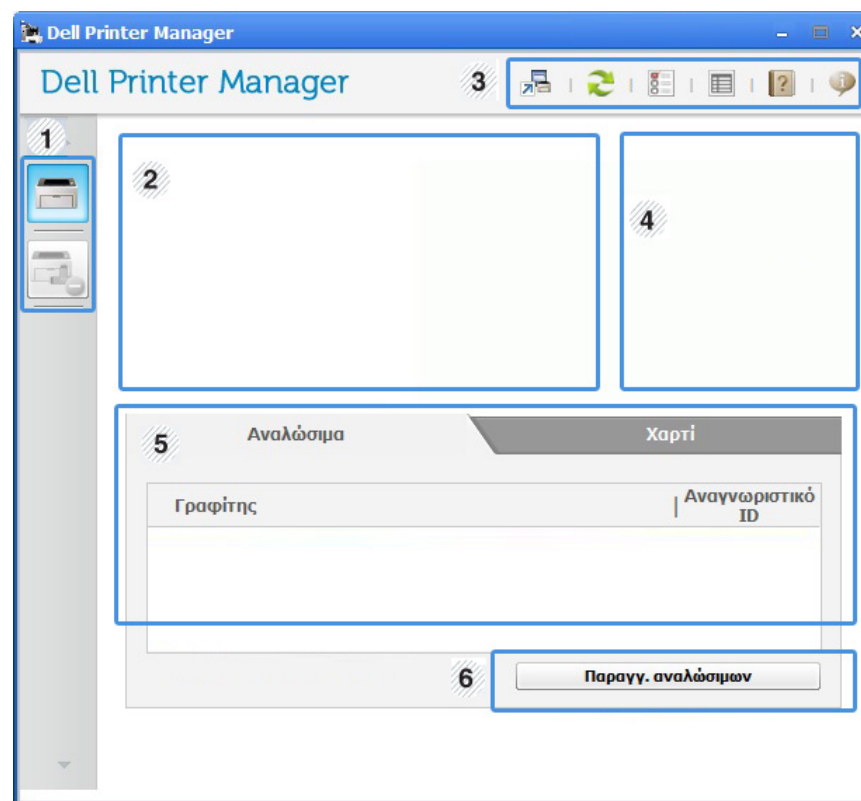

Το στιγμιότυπο οθόνης ενδέχεται να διαφέρει ανάλογα με το λειτουργικό σύστημα που χρησιμοποιείτε.



1	Λίστα εκτυπωτών	Η λίστα εκτυπωτών εμφανίζει τα εικονίδια των εγκαταστημένων εκτυπωτών στον υπολογιστή σας.
---	------------------------	--------------------------------------------------------------------------------------------

Χρήση του Dell Printer Manager

2	Πληροφορίες εκτυπωτή	<p>Αυτή η περιοχή παρέχει γενικές πληροφορίες σχετικά με το μηχάνημα. Μπορείτε να δείτε πληροφορίες όπως το όνομα μοντέλου του μηχανήματος, τη διεύθυνση IP (ή το όνομα Θύρας) και την κατάσταση του μηχανήματος.</p> <p> Κουμπί Οδηγός χρήσης: Προβολή του Οδηγού χρήσης.</p>
3	Πληροφορίες εφαρμογής	<p>Περιλαμβάνει συνδέσεις για την αλλαγή στις ρυθμίσεις για προχωρημένους, τις προτιμήσεις, τη βοήθεια και τις πληροφορίες για την εφαρμογή.</p> <p> Το κουμπί  χρησιμεύει για την αλλαγή του περιβάλλοντος χρήστη στο περιβάλλον χρήστη ρυθμίσεων για προχωρημένους.</p>

4	Γρήγορες συνδέσεις	<p>Εμφανίζει τις Γρήγοροι σύνδεσμοι σε συγκεκριμένες λειτουργίες του μηχανήματος. Αυτή η ενότητα περιλαμβάνει επίσης συνδέσεις σε εφαρμογές στις ρυθμίσεις για προχωρημένους.</p> <p> Εάν συνδέσετε το μηχάνημά σας σε ένα δίκτυο, ενεργοποιείται το εικονίδιο Embedded Web Service.</p>
5	Περιοχή περιεχομένων	<p>Εμφανίζει πληροφορίες σχετικά με το επιλεγμένο μηχάνημα, τη στάθμη τόνερ που απομένει και το χαρτί. Οι πληροφορίες θα διαφέρουν ανάλογα με το μηχάνημα που έχει επιλεγεί. Ορισμένα μηχανήματα δεν διαθέτουν αυτήν τη λειτουργία.</p>
6	Παραγγ. αναλωσίμων	<p>Κάντε κλικ στο κουμπί Παραγγελία στο παράθυρο παραγγελίας αναλωσίμων. Μπορείτε να παραγγείλετε ανταλλακτικό κασέτας(-ών) τόνερ online.</p>



Κάντε κλικ στο κουμπί **Βοήθεια** (?) στην επάνω δεξιά αριστερή γωνία του παραθύρου και κλικ σε οποιαδήποτε επιλογή για την οποία θέλετε πληροφορίες.

Χρήση του Dell Printer Manager

Επισκόπηση περιβάλλοντος χρήστη ρυθμίσεων για προχωρημένους

Το περιβάλλον χρήστη για προχωρημένους προορίζεται για χρήση από τον υπεύθυνο για τη διαχείριση του δικτύου και των μηχανημάτων.

Ρυθμίσεις συσκευής

Μπορείτε να παραμετροποιήσετε διάφορες ρυθμίσεις του μηχανήματος, όπως εγκατάσταση, χαρτί, διάταξη, προσομοίωση, δίκτυο και πληροφορίες εκτύπωσης.

Ρυθμίσεις ειδοποιήσεων (μόνο στα Windows)

Αυτό το μενού περιλαμβάνει ρυθμίσεις που σχετίζονται με την ειδοποίηση για σφάλματα.

- **Ειδοποίηση εκτυπωτή:** Παρέχει ρυθμίσεις που σχετίζονται με το πότε θα λαμβάνονται ειδοποιήσεις.
- **Ειδοποίηση ηλεκτρονικού ταχυδρομείου:** Παρέχει επιλογές σχετικά με τη λήψη ειδοποιήσεων μέσω email.
- **Ιστορικό ειδοποιήσεων:** Παρέχει ένα ιστορικών ειδοποιήσεων για τη συσκευή και το τόνερ.

Χρήση του Κατάσταση εκτυπωτή Dell

Το Κατάσταση εκτυπωτή Dell εμφανίζει την κατάσταση του εκτυπωτή που είναι συνδεδεμένος στο τοπικό δίκτυο. Θα εμφανίζονται οι ειδοποιήσεις Ετοιμότητα εκτυπωτή, Εκτυπωτής εκτός σύνδεσης, Έλεγχος σφαλμάτων εκτυπωτή και το επίπεδο τόνερ ή η ένδειξη χαμηλού τόνερ για τον εκτυπωτή σας.



- Διαθέσιμο για χρήστες Windows.
- Το παράθυρο Κατάσταση εκτυπωτή Dell και τα περιεχόμενά του που εμφανίζονται σε αυτόν τον οδηγό χρήσης ενδέχεται να διαφέρουν ανάλογα με το μηχάνημα ή το λειτουργικό σύστημα που χρησιμοποιείται.
- Ελέγξτε ποιο ή ποια λειτουργικά συστήματα είναι συμβατά με το μηχάνημά σας (Βλέπε “Απαιτήσεις συστήματος” στη σελίδα 65).

Επισκόπηση Κατάσταση εκτυπωτή Dell

Εάν παρουσιαστεί κάποιο σφάλμα κατά τη λειτουργία, μπορείτε να το δείτε από το Κατάσταση εκτυπωτή Dell. Το Κατάσταση εκτυπωτή Dell εγκαθίσταται αυτόματα όταν εγκαθιστάτε το λογισμικό του μηχανήματος.

Για Windows,

Από το μενού Έναρξη, επιλέξτε Προγράμματα ή Όλα τα προγράμματα > Dell > Dell Printers > το όνομα του προγράμματος οδήγησης του εκτυπωτή σας > Κατάσταση εκτυπωτή Dell.

Μπορείτε, επίσης, να εκκινήσετε το Κατάσταση εκτυπωτή Dell μη αυτόματα. Μεταβείτε στο στοιχείο **Προτιμήσεις εκτύπωσης**, κάντε κλικ στην καρτέλα **Βασικό** > κουμπί **Κατάσταση εκτυπωτή**.

Εμφανίζονται τα παρακάτω εικονίδια στη γραμμή εργασιών των Windows:

Εικονίδιο	Σημασία	Περιγραφή
	Κανονική	Το μηχάνημα είναι έτοιμο και δεν αντιμετωπίζει προβλήματα ή προειδοποιήσεις.
	Προειδοποίηση	Το μηχάνημα είναι σε κατάσταση κατά την οποία μπορεί στο μέλλον να παρουσιαστεί σφάλμα. Για παράδειγμα, μπορεί να είναι σε κατάσταση χαμηλής στάθμης τόνερ, η οποία μπορεί να οδηγήσει σε κατάσταση άδειας κασέτας γραφίτη.
	Σφάλμα	Το μηχάνημα έχει τουλάχιστον ένα σφάλμα.

Χρήση του Κατάσταση εκτυπωτή Dell

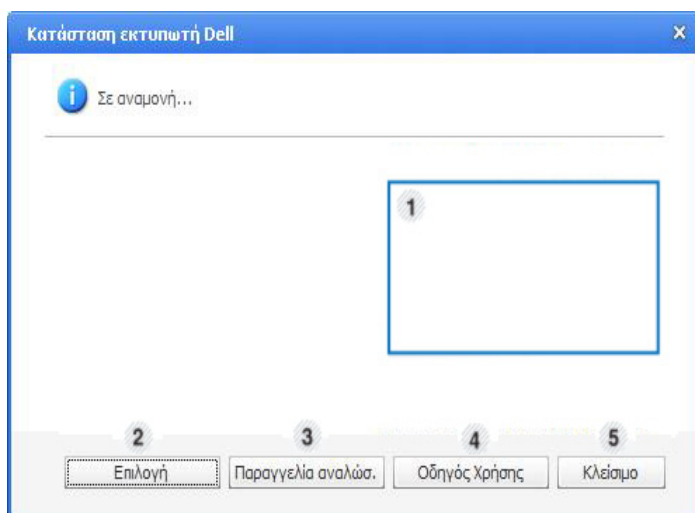

Αλλαγή των ρυθμίσεων του προγράμματος Κατάσταση εκτυπωτή Dell

Κάντε δεξί κλικ στο εικονίδιο Κατάσταση εκτυπωτή Dell και επιλέξτε **Επιλογή**. Επιλέξτε τις ρυθμίσεις που επιθυμείτε από το παράθυρο **Επιλογή**.

1	Επίπεδο τόνερ	Μπορείτε να δείτε τη στάθμη του τόνερ που έχει απομείνει σε κάθε κασέτα τόνερ. Το μηχάνημα και ο αριθμός των κασετών τόνερ που εμφανίζονται στο παραπάνω παράθυρο ενδέχεται να διαφέρουν, ανάλογα με το μηχάνημα που χρησιμοποιείτε. Ορισμένα μηχανήματα δεν διαθέτουν αυτήν τη λειτουργία.
2	Επιλογή	Μπορείτε να κάνετε ρυθμίσεις που σχετίζονται με την ειδοποίηση εργασίας εκτύπωσης.
3	Παραγγελία αναλώσ.	Μπορείτε να παραγγείλετε ανταλλακτικό κασέτας(-ών) τόνερ online.
4	Οδηγός χρήσης	Μπορείτε να προβάλετε Οδηγός χρήσης.
5	Κλείσιμο	Κλείστε το παράθυρο.

Χρήση του Linux Unified Driver Configurator

Το Unified Driver Configurator είναι ένα εργαλείο που χρησιμεύει, κυρίως, στη ρύθμιση των παραμέτρων των μηχανημάτων. Πρέπει να εγκαταστήσετε το Unified Linux Driver για να χρησιμοποιήσετε το Unified Driver Configurator (Βλέπε “Εγκατάσταση για Linux” στη σελίδα 80).

Μετά την εγκατάσταση του προγράμματος οδήγησης στο σύστημα Linux, θα δημιουργηθεί αυτόματα το εικονίδιο Unified Driver Configurator στην επιφάνεια εργασίας.

Άνοιγμα του Unified Driver Configurator

- 1 Κάντε διπλό κλικ στο **Unified Driver Configurator** στην επιφάνεια εργασίας.
Μπορείτε, επίσης, να κάνετε κλικ στο εικονίδιο Μενού **Startup** και να επιλέξετε **Dell Unified Driver > Unified Driver Configurator**.
- 2 Κάντε κλικ σε κάθε κουμπί στα αριστερά για να μεταβείτε στο αντίστοιχο παράθυρο ρύθμισης παραμέτρων.

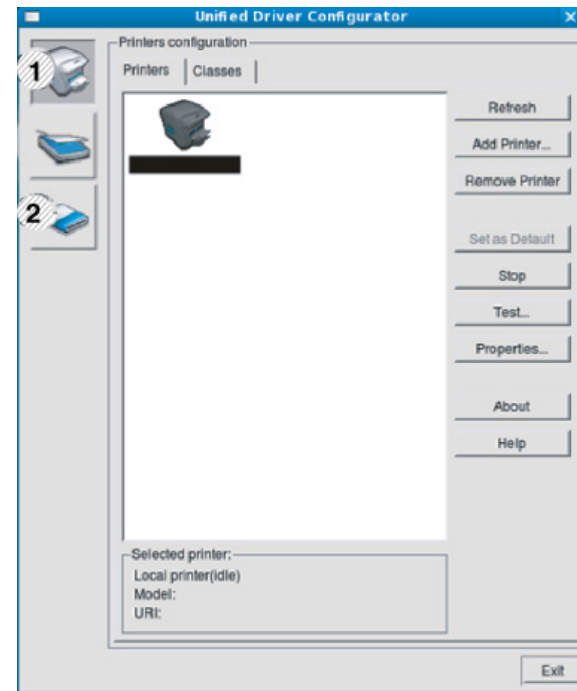

- 1 Printer Configuration
- 2 Port Configuration

Χρήση του Linux Unified Driver Configurator



Για να χρησιμοποιήσετε τη βοήθεια επί της οθόνης, κάντε κλικ στο **Help**.

- 3 Αφού αλλάξετε τις ρυθμίσεις παραμέτρων, κάντε κλικ στο **Exit** για να κλείσετε το **Unified Driver Configurator**.

Printers configuration

Το παράθυρο **Printers configuration** έχει δύο καρτέλες: **Printers** και **Classes**.

Καρτέλα Printers

Δείτε τις τρέχουσες ρυθμίσεις του συστήματος για τον εκτυπωτή κάνοντας κλικ στο εικονίδιο του μηχανήματος που εμφανίζεται στην αριστερή πλευρά του παραθύρου **Unified Driver Configurator**.

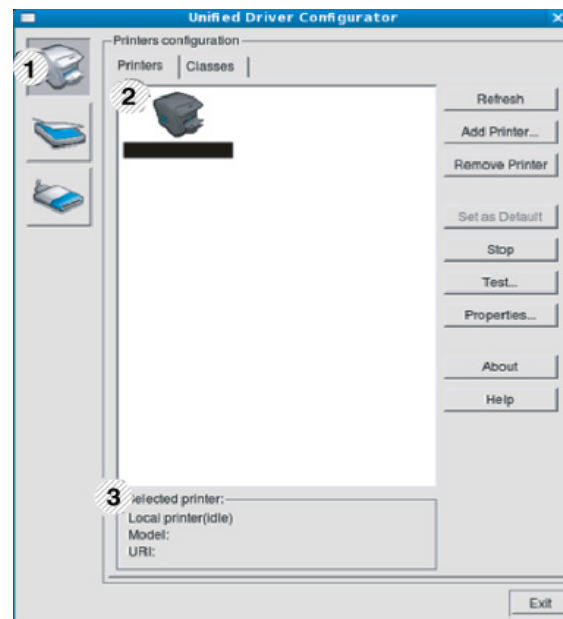

- | | |
|---|----------------------------------------------------------------------------|
| 1 | Μετάβαση στο Printers configuration . |
| 2 | Εμφανίζει όλα τα εγκατεστημένα μηχανήματα. |
| 3 | Εμφανίζει την κατάσταση, το όνομα του μοντέλου και το URI του μηχανήματος. |

Χρήση του Linux Unified Driver Configurator

Τα κουμπιά ελέγχου του εκτυπωτή είναι τα εξής:

- **Refresh:** Ανανεώνει τη λίστα με τα διαθέσιμα μηχανήματα.
- **Add Printer:** Επιτρέπει την προσθήκη νέου μηχανήματος.
- **Remove Printer:** Καταργεί το επιλεγμένο μηχάνημα.
- **Set as Default:** Ορίζει το τρέχον επιλεγμένο μηχάνημα ως προεπιλεγμένο.
- **Stop/Start:** Διακόπτει/ξεκινά τη λειτουργία του μηχανήματος.
- **Test:** Επιτρέπει την εκτύπωση δοκιμαστικής σελίδας με σκοπό τον έλεγχο της σωστής λειτουργίας του μηχανήματος.
- **Properties:** Εμφανίζει και επιτρέπει την αλλαγή των ιδιοτήτων εκτυπωτή.

Καρτέλα Classes

Στην καρτέλα “Classes” εμφανίζεται μια λίστα με τις διαθέσιμες κατηγορίες μηχανημάτων.

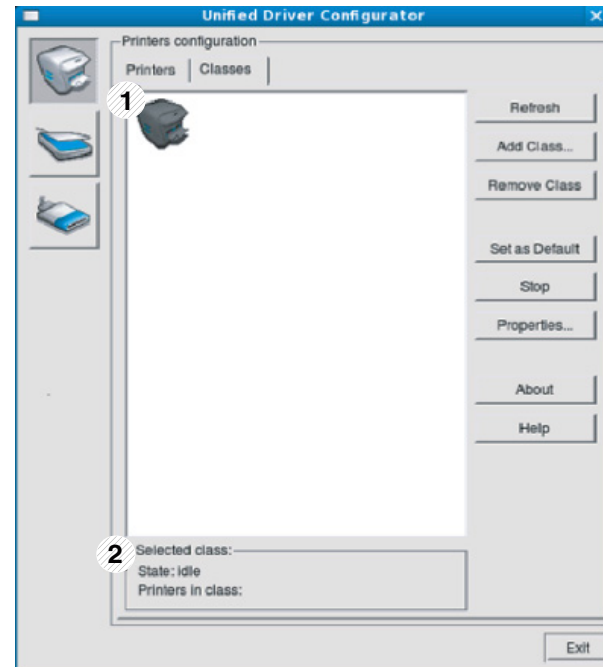

- | | |
|---|-------------------------------------------------------------------------------------------------------------------|
| 1 | Εμφανίζει όλες τις κατηγορίες μηχανημάτων. |
| 2 | Εμφανίζει την κατάσταση της κατηγορίας και τον αριθμό των μηχανημάτων που περιλαμβάνονται σε αυτήν την κατηγορία. |

- **Refresh:** Ανανεώνει τη λίστα των κατηγοριών.
- **Add Class:** Επιτρέπει την προσθήκη νέας κατηγορίας μηχανημάτων.

Χρήση του Linux Unified Driver Configurator

- **Remove Class:** Καταργεί την επιλεγμένη κατηγορία μηχανημάτων.

Ports configuration

Σε αυτό το παράθυρο, μπορείτε να δείτε τη λίστα με τις διαθέσιμες θύρες, να ελέγξετε την κατάσταση κάθε θύρας και να αποδεσμεύσετε κάποια κατειλημμένη θύρα όταν ο κάτοχος της συσκευής έχει τερματίσει για κάποιο λόγο την εργασία.

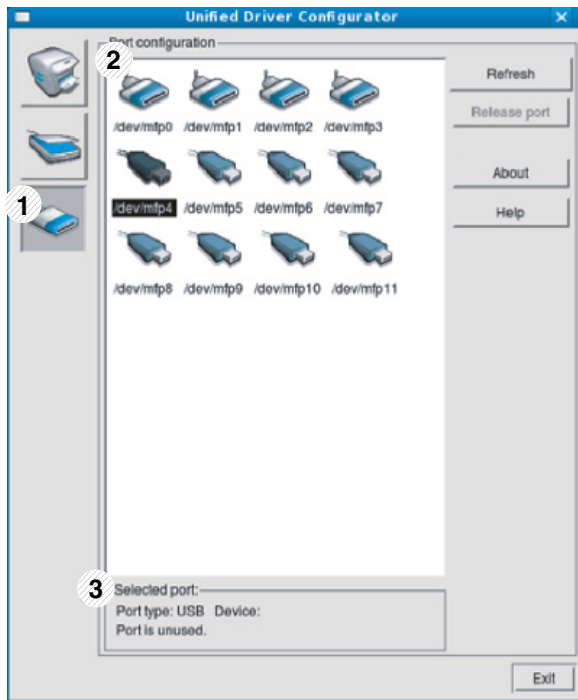

1	Μετάβαση στο Ports configuration .
2	Εμφανίζει όλες τις διαθέσιμες θύρες.
3	Εμφανίζει τον τύπο της θύρας, τη συσκευή που είναι συνδεδεμένη στη θύρα και την κατάσταση.

- **Refresh:** Ανανεώνει τη λίστα με τις διαθέσιμες θύρες.
- **Release port:** Αποδεσμεύει την επιλεγμένη θύρα.



5. Αντιμετώπιση προβλημάτων

Το κεφάλαιο αυτό σας δίνει χρήσιμες πληροφορίες σχετικά με το τι πρέπει να κάνετε σε περίπτωση που αντιμετωπίσετε κάποιο πρόβλημα.

- Προβλήματα με την τροφοδότηση χαρτιού 150
- Προβλήματα τροφοδοσίας και σύνδεσης καλωδίων 151
- Προβλήματα εκτύπωσης 152
- Προβλήματα ποιότητας εκτύπωσης 156
- Προβλήματα με το λειτουργικό σύστημα 164



Για σφάλματα που συμβαίνουν κατά τη διάρκεια της εγκατάστασης και ρύθμισης του λογισμικού ασύρματου δικτύου, ανατρέξτε στην ενότητα αντιμετώπισης προβλημάτων στο κεφάλαιο ασύρματων ρυθμίσεων (βλ. “Αντιμετώπιση προβλημάτων για ασύρματο δίκτυο” στη σελίδα 115).

Προβλήματα με την τροφοδότηση χαρτιού

Κατάσταση	Προτεινόμενες λύσεις
Εμπλοκές χαρτιού κατά την εκτύπωση	Ξεμπλοκάρετε το χαρτί.
Τα φύλλα χαρτιού κολλάνε μεταξύ τους	<ul style="list-style-type: none">• Ελέγξτε τη μέγιστη χωρητικότητα χαρτιού του δίσκου.• Βεβαιωθείτε ότι χρησιμοποιείτε το σωστό τύπο χαρτιού.• Αφαιρέστε τα φύλλα χαρτιού από το δίσκο και ξεφυλλίστε τα.• Τα φύλλα χαρτιού ενδέχεται να κολλάνε μεταξύ τους σε συνθήκες υγρασίας.
Δεν τροφοδοτούνται πολλαπλά φύλλα	Ο δίσκος μπορεί να περιέχει διαφορετικούς τύπους χαρτιού. Τοποθετήστε χαρτί ενός μόνο τύπου, μεγέθους και βάρους.
Δεν τροφοδοτείται χαρτί στο μηχάνημα	<ul style="list-style-type: none">• Αφαιρέστε τυχόν εμπόδια από το εσωτερικό του μηχανήματος.• Το χαρτί δεν έχει τοποθετηθεί σωστά. Αφαιρέστε το χαρτί από το δίσκο και τοποθετήστε το εκ νέου σωστά.• Υπάρχει πάρα πολύ χαρτί στο δίσκο. Αφαιρέστε το επιπλέον χαρτί από το δίσκο.• Το χαρτί είναι υπερβολικά χοντρό. Χρησιμοποιείτε μόνο χαρτί που συμμορφώνεται με τις προδιαγραφές του μηχανήματος.
Το χαρτί μπλοκάρει συνέχεια	<ul style="list-style-type: none">• Υπάρχει πάρα πολύ χαρτί στο δίσκο. Αφαιρέστε το επιπλέον χαρτί από το δίσκο. Αν εκτυπώνετε σε ειδικά υλικά, χρησιμοποιήστε το μη αυτόματο δίσκο τροφοδότησης.• Χρησιμοποιείται ακατάλληλος τύπος χαρτιού. Χρησιμοποιείτε μόνο χαρτί που συμμορφώνεται με τις προδιαγραφές του μηχανήματος.• Ενδέχεται να υπάρχουν υπολείμματα στο εσωτερικό του μηχανήματος. Ανοίξτε το άνω κάλυμμα και αφαιρέστε τυχόν υπολείμματα.
Δεν γίνεται σωστή τροφοδοσία των φακέλων	Βεβαιωθείτε ότι οι οδηγοί του χαρτιού βρίσκονται και στις δύο πλευρές των φακέλων.

Προβλήματα τροφοδοσίας και σύνδεσης καλωδίων

Κατάσταση	Προτεινόμενες λύσεις
Το μηχάνημα δεν λαμβάνει ρεύμα ή το καλώδιο σύνδεσης ανάμεσα στον υπολογιστή και το μηχάνημα δεν είναι συνδεδεμένο σωστά	<ul style="list-style-type: none">• Συνδέστε πρώτα το μηχάνημα στην παροχή ρεύματος και πατήστε το κουμπί  (τροφοδοσίας/ακύρωσης) στον πίνακα ελέγχου.• Αποσυνδέστε το καλώδιο του μηχανήματος και συνδέστε το ξανά.

Προβλήματα εκτύπωσης

Κατάσταση	Πιθανή αιτία	Προτεινόμενες λύσεις
Το μηχάνημα δεν εκτυπώνει.	Το μηχάνημα δεν έχει ρεύμα.	Συνδέστε πρώτα το μηχάνημα στην παροχή ρεύματος και πατήστε το κουμπί  (τροφοδοσίας/ακύρωσης) στον πίνακα ελέγχου.
	Το μηχάνημα δεν έχει επιλεγεί ως το προεπιλεγμένο μηχάνημα.	Επιλέξτε το μηχάνημα ως προεπιλεγμένο στα Windows.
	Ελέγξτε το μηχάνημα για τα παρακάτω:	
	<ul style="list-style-type: none">• Το άνω κάλυμμα δεν είναι κλειστό. Κλείστε το επάνω κάλυμμα.• Υπάρχει εμπλοκή χαρτιού. Διορθώστε την εμπλοκή χαρτιού (βλ. “Επίλυση περιπτώσεων εμπλοκής χαρτιού” στη σελίδα 54).• Δεν έχει τοποθετηθεί χαρτί. Τοποθετήστε το χαρτί (βλ. “Τοποθέτηση χαρτιού στο δίσκο” στη σελίδα 27.)• Η κασέτα τόνερ δεν έχει τοποθετηθεί. Εγκαταστήστε την κασέτα τόνερ (βλ. “Αντικατάσταση της κασέτας τόνερ” στη σελίδα 44).• Βεβαιωθείτε πως έχετε αφαιρέσει το προστατευτικό κάλυμμα και τα φύλλα από την κασέτα τόνερ (βλ. “Αντικατάσταση της κασέτας τόνερ” στη σελίδα 44).	
	Εάν παρουσιαστεί κάποιο σφάλμα συστήματος, επικοινωνήστε με τον εκπρόσωπο του σέρβις.	
	Το καλώδιο σύνδεσης ανάμεσα στον υπολογιστή και το μηχάνημα δεν είναι συνδεδεμένο σωστά.	Αποσυνδέστε το καλώδιο του μηχανήματος και συνδέστε το ξανά (βλ. “Πίσω όψη” στη σελίδα 17).
	Το καλώδιο σύνδεσης ανάμεσα στον υπολογιστή και το μηχάνημα δεν είναι ελαττωματικό.	Εάν είναι δυνατόν, συνδέστε το καλώδιο σε κάποιον άλλο υπολογιστή που λειτουργεί σωστά και εκτυπώστε μια εργασία. Μπορείτε επίσης να δοκιμάσετε διαφορετικό καλώδιο μηχανήματος.
	Η ρύθμιση της θύρας είναι λανθασμένη.	Ελέγξτε τις ρυθμίσεις εκτυπωτή στα Windows για να βεβαιωθείτε ότι η εργασία εκτύπωσης έχει σταλεί στη σωστή θύρα. Εάν ο υπολογιστής διαθέτει παραπάνω από μία θύρες, βεβαιωθείτε ότι το μηχάνημα είναι συνδεδεμένο στη σωστή θύρα.
Οι παράμετροι του μηχανήματος ενδέχεται να μην έχουν ρυθμιστεί σωστά.	Ελέγξτε τις Προτιμήσεις εκτύπωσης για να βεβαιωθείτε ότι όλες οι ρυθμίσεις εκτύπωσης είναι σωστές.	

Προβλήματα εκτύπωσης

Κατάσταση	Πιθανή αιτία	Προτεινόμενες λύσεις
Το μηχάνημα δεν εκτυπώνει.	Το πρόγραμμα οδήγησης εκτυπωτή ενδέχεται να μην έχει εγκατασταθεί σωστά.	Καταργήστε την εγκατάσταση του προγράμματος οδήγησης του μηχανήματος και εγκαταστήστε το ξανά.
	Το μηχάνημα δεν λειτουργεί σωστά.	Ελέγξτε το μήνυμα οθόνης στον πίνακα ελέγχου για να εξακριβώσετε αν το μηχάνημα εμφανίζει σφάλμα συστήματος. Επικοινωνήστε με έναν εκπρόσωπο του σέρβις.
	Το μέγεθος του εγγράφου είναι πολύ μεγάλο και ο χώρος στο σκληρό δίσκο δεν επαρκεί για πρόσβαση στην εργασία εκτύπωσης.	Αυξήστε το χώρο στο σκληρό δίσκο και εκτυπώστε ξανά το έγγραφο.
	Ο δίσκος εξόδου είναι γεμάτος.	Μόλις το χαρτί αφαιρεθεί από το δίσκο εξόδου, το μηχάνημα συνεχίζει αυτόματα τη διαδικασία εκτύπωσης.
Το μηχάνημα επιλέγει υλικά εκτύπωσης από λάθος προέλευση χαρτιού	Η επιλογή χαρτιού στις Προτιμήσεις εκτύπωσης ενδέχεται να είναι εσφαλμένη.	Σε πολλές εφαρμογές λογισμικού, η επιλογή προέλευσης χαρτιού υπάρχει στην καρτέλα Paper , στις Προτιμήσεις εκτύπωσης (βλ. “Ανοιγμα προτιμήσεων εκτύπωσης” στη σελίδα 36). Επιλέξτε τη σωστή προέλευση χαρτιού. Δείτε την οθόνη βοήθειας του προγράμματος οδήγησης εκτυπωτή (βλ. “Χρήση της βοήθειας” στη σελίδα 37).
Η εργασία εκτύπωσης είναι εξαιρετικά αργή	Η εργασία ενδέχεται να είναι εξαιρετικά περίπλοκη.	Ελαττώστε την περιπλοκότητα της σελίδας ή δοκιμάστε να προσαρμόσετε τις ρυθμίσεις που σχετίζονται με την ποιότητα εκτύπωσης.
Η μισή σελίδα είναι κενή	Ενδέχεται να μην είναι σωστή η ρύθμιση προσανατολισμού της σελίδας.	Αλλάξτε τον προσανατολισμό της σελίδας στην εφαρμογή σας (βλ. “Ανοιγμα προτιμήσεων εκτύπωσης” στη σελίδα 36). Δείτε την οθόνη βοήθειας του προγράμματος οδήγησης εκτυπωτή (βλ. “Χρήση της βοήθειας” στη σελίδα 37).
	Το μέγεθος του χαρτιού και οι ρυθμίσεις μεγέθους χαρτιού δεν ταιριάζουν.	Βεβαιωθείτε ότι το μέγεθος χαρτιού στις ρυθμίσεις του προγράμματος οδήγησης εκτυπωτή συμφωνεί με το μέγεθος χαρτιού στο δίσκο. Ή βεβαιωθείτε ότι το μέγεθος χαρτιού στις ρυθμίσεις του προγράμματος οδήγησης εκτυπωτή συμφωνεί με την επιλογή χαρτιού στις ρυθμίσεις της εφαρμογής λογισμικού που χρησιμοποιείτε (βλ. “Ανοιγμα προτιμήσεων εκτύπωσης” στη σελίδα 36).

Προβλήματα εκτύπωσης

Κατάσταση	Πιθανή αιτία	Προτεινόμενες λύσεις
Το μηχάνημα εκτυπώνει, αλλά το κείμενο είναι λάθος, παραμορφωμένο ή ατελές	Το καλώδιο του μηχανήματος είναι χαλαρό ή ελαττωματικό.	Αποσυνδέστε το καλώδιο του μηχανήματος και συνδέστε το ξανά. Δοκιμάστε μια εργασία εκτύπωσης που έχετε ήδη εκτυπώσει επιτυχώς. Εάν είναι δυνατόν, συνδέστε το καλώδιο και το μηχάνημα σε άλλο υπολογιστή που γνωρίζετε ότι λειτουργεί σωστά και δοκιμάστε να εκτυπώσετε μια εργασία. Τέλος, δοκιμάστε ένα νέο καλώδιο μηχανήματος.
	Έχει επιλεγεί εσφαλμένο πρόγραμμα οδήγησης εκτυπωτή.	Ελέγξτε το μενού επιλογής εκτυπωτή της εφαρμογής για να βεβαιωθείτε ότι έχει επιλεγεί το μηχάνημά σας.
	Η εφαρμογή λογισμικού δεν λειτουργεί κανονικά.	Δοκιμάστε να εκτυπώσετε μια εργασία από κάποια άλλη εφαρμογή.
	Το λειτουργικό σύστημα δεν λειτουργεί σωστά.	Πραγματοποιήστε έξοδο από τα Windows και εκκινήστε πάλι τον υπολογιστή. Απενεργοποιήστε και επανενεργοποιήστε το μηχάνημα.
Οι σελίδες εκτυπώνονται, αλλά είναι κενές	Η κασέτα τόνερ είναι ελαττωματική ή έχει τελειώσει το τόνερ.	Πραγματοποιήστε ανακατανομή του τόνερ, αν χρειάζεται. Εάν χρειάζεται, αντικαταστήστε την κασέτα τόνερ. <ul style="list-style-type: none">• Βλέπε “Ανακατανομή τόνερ” στη σελίδα 43.• Βλέπε “Αντικατάσταση της κασέτας τόνερ” στη σελίδα 44.
	Το αρχείο ενδέχεται να περιέχει κενές σελίδες.	Ελέγξτε το αρχείο για να βεβαιωθείτε ότι δεν περιέχει κενές σελίδες.
	Ορισμένα εξαρτήματα, όπως ο ελεγκτής ή η πλακέτα, μπορεί να είναι ελαττωματικά.	Επικοινωνήστε με έναν εκπρόσωπο του σέρβις.

Προβλήματα εκτύπωσης



Κατάσταση	Πιθανή αιτία	Προτεινόμενες λύσεις
Το μηχάνημα δεν εκτυπώνει σωστά τα αρχεία PDF. Λείπουν τμήματα των γραφικών, του κειμένου ή των εικόνων	Υπάρχει ασυμβατότητα μεταξύ του αρχείου PDF και των προϊόντων Acrobat.	Η εκτύπωση του αρχείου PDF με τη μορφή εικόνας μπορεί να επιτρέψει την εκτύπωση του αρχείου. Ενεργοποιήστε το Εκτύπωση ως εικόνα από τις επιλογές εκτύπωσης του Acrobat.  Η διάρκεια της εκτύπωσης είναι μεγαλύτερη όταν εκτυπώνετε το αρχείο PDF ως εικόνα.
Η ποιότητα εκτύπωσης των φωτογραφιών δεν είναι καλή. Οι εικόνες δεν είναι καθαρές	Η ανάλυση της φωτογραφίας είναι πολύ χαμηλή.	Μειώστε το μέγεθος της φωτογραφίας. Εάν αυξήσετε το μέγεθος της φωτογραφίας στην εφαρμογή λογισμικού, η ανάλυση θα μειωθεί.
Πριν από την εκτύπωση, το μηχάνημα βγάζει ατμούς κοντά στο δίσκο εξόδου	Η χρήση νωπού χαρτιού μπορεί να προκαλέσει ατμούς κατά την εκτύπωση.	Αυτό δεν αποτελεί πρόβλημα. Εξακολουθήστε την εκτύπωση.
Το μηχάνημα δεν εκτυπώνει χαρτί ειδικού μεγέθους, όπως χαρτί τιμολόγησης	Δεν συμφωνεί το μέγεθος χαρτιού με τη ρύθμιση για το μέγεθος χαρτιού.	Ρυθμίστε το σωστό μέγεθος χαρτιού στην επιλογή Προσαρμοσμένη στην καρτέλα Χαρτί στις Προτιμήσεις εκτύπωσης (βλ. “Ανοιγμα προτιμήσεων εκτύπωσης” στη σελίδα 36).
Το εκτυπωμένο χαρτί τιμολόγησης είναι κυρτωμένο.	Η ρύθμιση τύπου χαρτιού δεν ταιριάζει.	Αλλάξτε την επιλογή εκτυπωτή και προσπαθήστε ξανά. Μεταβείτε στις Προτιμήσεις εκτύπωσης , κάντε κλικ στην καρτέλα Χαρτί και ρυθμίστε τον τύπο σε Χοντρό χαρτί (βλ. “Ανοιγμα προτιμήσεων εκτύπωσης” στη σελίδα 36).

Προβλήματα ποιότητας εκτύπωσης

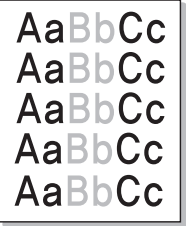
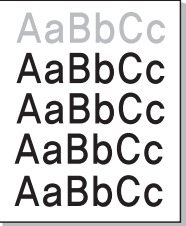
Εάν το εσωτερικό του μηχανήματος είναι βρώμικο ή το χαρτί δεν έχει τοποθετηθεί σωστά, ενδέχεται να υποβαθμιστεί η ποιότητα της εκτύπωσης. Συμβουλευτείτε τον ακόλουθο πίνακα για να επιλύσετε το πρόβλημα.

Κατάσταση	Προτεινόμενες λύσεις
Αχνή ή θολή εκτύπωση 	<ul style="list-style-type: none">• Σε περίπτωση που εμφανιστεί στη σελίδα μια λευκή γραμμή ή κάποια ξεθωριασμένη περιοχή, το τόνερ είναι σχεδόν άδειο. Εγκαταστήστε μια καινούργια κασέτα γραφίτη (βλ. “Αντικατάσταση της κασέτας τόνερ” στη σελίδα 44)• Το χαρτί ενδέχεται να μην πληροί τις προδιαγραφές χαρτιού, για παράδειγμα μπορεί να είναι πολύ νωπό ή σκληρό.• Εάν ολόκληρη η σελίδα είναι ανοιχτόχρωμη, τότε η ανάλυση της εκτύπωσης έχει ρυθμιστεί πολύ χαμηλά ή είναι ενεργοποιημένη η λειτουργία εξοικονόμησης τόνερ. Προσαρμόστε την ανάλυση εκτύπωσης και απενεργοποιήστε τη λειτουργία εξοικονόμησης τόνερ. Δείτε την οθόνη βοήθειας του προγράμματος οδήγησης εκτυπωτή.• Συνδυασμός από ατέλειες ξεθωριάσματος ή κηλίδων μπορεί να υποδηλώνει ότι η κασέτα τόνερ χρειάζεται καθαρισμό. Καθαρίστε το εσωτερικό του μηχανήματος (Βλέπε “Καθαρισμός του μηχανήματος” στη σελίδα 46).• Η επιφάνεια του τμήματος LSU στο εσωτερικό του μηχανήματος ενδέχεται να είναι βρώμικη. Καθαρίστε το εσωτερικό του μηχανήματος (Βλέπε “Καθαρισμός του μηχανήματος” στη σελίδα 46). Σε περίπτωση που τα βήματα αυτά δεν διορθώσουν το πρόβλημα, επικοινωνήστε με τον εκπρόσωπο του σέρβις.
Το επάνω μισό του χαρτιού εκτυπώνεται πιο φωτεινά από το υπόλοιπο χαρτί 	<p>Ίσως το τόνερ να μην έχει καλή πρόσφυση σε αυτόν τον τύπο χαρτιού.</p> <ul style="list-style-type: none">• Αλλάξτε την επιλογή εκτυπωτή και προσπαθήστε ξανά. Μεταβείτε στις Προτιμήσεις εκτύπωσης, κάντε κλικ στην καρτέλα Χαρτί και ρυθμίστε τον τύπο σε Ανακυκλωμένο (βλ. “Άνοιγμα προτιμήσεων εκτύπωσης” στη σελίδα 36).

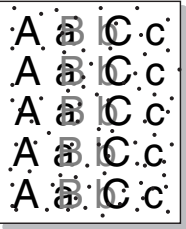
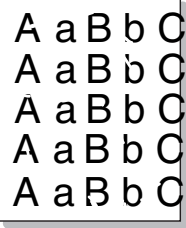
Προβλήματα ποιότητας εκτύπωσης

Κατάσταση	Προτεινόμενες λύσεις
Στίγματα τόνερ 	<ul style="list-style-type: none">• Το χαρτί ενδέχεται να μην πληροί τις προδιαγραφές, για παράδειγμα, το χαρτί μπορεί είναι πολύ νωπό ή σκληρό.• Ο κύλινδρος μεταφοράς ενδέχεται να είναι βρώμικος. Καθαρίστε το εσωτερικό του μηχανήματος (Βλέπε “Καθαρισμός του μηχανήματος” στη σελίδα 46).• Η διαδρομή χαρτιού ενδέχεται να χρειάζεται καθαρισμό. Επικοινωνήστε με έναν εκπρόσωπο του σέρβις (βλέπε “Καθαρισμός του μηχανήματος” στη σελίδα 46).
Απώλειες δεδομένων 	<p>Εάν υπάρχουν θολές περιοχές, κατά κανόνα στρογγυλεμένες, διασκορπισμένες τυχαία στη σελίδα:</p> <ul style="list-style-type: none">• Ένα φύλλο χαρτιού μπορεί να ήταν ελαττωματικό. Δοκιμάστε να εκτυπώσετε ξανά την εργασία.• Η υγρασία στο χαρτί είναι ανομοιόμορφη ή υπάρχουν υγροί λεκέδες στην επιφάνεια του χαρτιού. Δοκιμάστε μια διαφορετική μάρκα χαρτιού.• Η παρτίδα χαρτιού είναι κακή. Οι διαδικασίες παραγωγής μπορεί να προκαλέσουν την απόρριψη του τόνερ σε ορισμένα σημεία. Δοκιμάστε διαφορετικό είδος ή μάρκα χαρτιού.• Αλλάξτε την επιλογή εκτυπωτή και προσπαθήστε ξανά. Μεταβείτε στις Προτιμήσεις εκτύπωσης, κάντε κλικ στην καρτέλα Χαρτί και ρυθμίστε τον τύπο σε Χοντρό χαρτί ή Πιο χοντρό (βλ. “Ανοιγμα προτιμήσεων εκτύπωσης” στη σελίδα 36). <p>Σε περίπτωση που τα βήματα αυτά δεν διορθώσουν το πρόβλημα, επικοινωνήστε με τον εκπρόσωπο του σέρβις.</p>
Λευκά σημεία 	<p>Εάν στη σελίδα εμφανίζονται λευκά σημεία:</p> <ul style="list-style-type: none">• Το χαρτί είναι εξαιρετικά τραχύ και μεγάλο τμήμα σκόνης από το χαρτί πέφτει στα εσωτερικά εξαρτήματα του μηχανήματος, με αποτέλεσμα να ρυπαίνεται ο κύλινδρος μεταφοράς. Καθαρίστε το εσωτερικό του μηχανήματος (Βλέπε “Καθαρισμός του μηχανήματος” στη σελίδα 46).• Η διαδρομή χαρτιού ενδέχεται να χρειάζεται καθαρισμό. Καθαρίστε το εσωτερικό του μηχανήματος (Βλέπε “Καθαρισμός του μηχανήματος” στη σελίδα 46). <p>Σε περίπτωση που τα βήματα αυτά δεν διορθώσουν το πρόβλημα, επικοινωνήστε με τον εκπρόσωπο του σέρβις.</p>

Προβλήματα ποιότητας εκτύπωσης

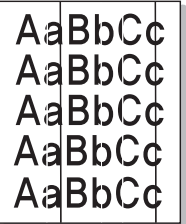
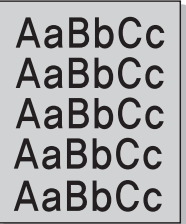
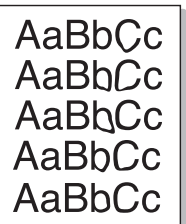
Κατάσταση	Προτεινόμενες λύσεις
Κάθετες γραμμές 	<p>Εάν στη σελίδα εμφανίζονται μαύρες κάθετες γραμμές:</p> <ul style="list-style-type: none">• Η επιφάνεια (τμήμα τυμπάνου) της κασέτας τόνερ στο εσωτερικό του μηχανήματος έχει πιθανόν χαραχθεί. Αφαιρέστε την κασέτα τόνερ και τοποθετήστε καινούργια (Βλέπε “Αντικατάσταση της κασέτας τόνερ” στη σελίδα 44). <p>Εάν στη σελίδα εμφανίζονται λευκές κάθετες γραμμές:</p> <ul style="list-style-type: none">• Η επιφάνεια του τμήματος LSU στο εσωτερικό του μηχανήματος ενδέχεται να είναι βρώμικη. Καθαρίστε το εσωτερικό του μηχανήματος (Βλέπε “Καθαρισμός του μηχανήματος” στη σελίδα 46). Σε περίπτωση που τα βήματα αυτά δεν διορθώσουν το πρόβλημα, επικοινωνήστε με τον εκπρόσωπο του σέρβις.
Μαύρο φόντο 	<p>Εάν η ποσότητα σκίασης του φόντου δεν είναι αποδεκτή:</p> <ul style="list-style-type: none">• Χρησιμοποιήστε ελαφρύτερο χαρτί.• Ελέγξτε τις συνθήκες περιβάλλοντος: συνθήκες πολύ ξηρού περιβάλλοντος ή υψηλής υγρασίας (παραπάνω από 80% σχετική υγρασία) ενδέχεται να αυξήσουν τη σκίαση του φόντου.• Αφαιρέστε την παλιά κασέτα τόνερ και τοποθετήστε μια καινούρια (βλέπε “Αντικατάσταση της κασέτας τόνερ” στη σελίδα 44)• Ανακατανείμτε καλά το τόνερ (βλ. “Ανακατανομή τόνερ” στη σελίδα 43).
Λεκέδες από τόνερ 	<ul style="list-style-type: none">• Καθαρίστε το εσωτερικό του μηχανήματος (βλέπε “Αντικατάσταση της κασέτας τόνερ” στη σελίδα 44).• Ελέγξτε τον τύπο και την ποιότητα του χαρτιού.• Αφαιρέστε την κασέτα τόνερ και τοποθετήστε καινούργια (Βλέπε “Αντικατάσταση της κασέτας τόνερ” στη σελίδα 44).

Προβλήματα ποιότητας εκτύπωσης

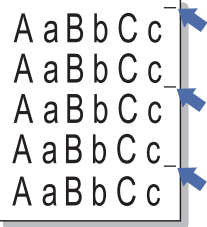
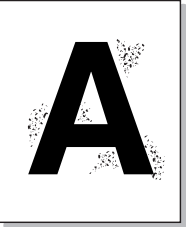
Κατάσταση	Προτεινόμενες λύσεις
<p data-bbox="53 268 344 384">Κατακόρυφα επαναλαμβανόμενα σημάδια</p> 	<p data-bbox="459 268 1906 304">Εάν εμφανίζονται κατ' επανάληψη σημάδια στην εκτυπωμένη πλευρά της σελίδας σε σταθερά διαστήματα:</p> <ul data-bbox="459 325 2136 544" style="list-style-type: none">• Η κασέτα τόνερ ενδέχεται να έχει καταστραφεί. Αν συνεχίζετε να έχετε το ίδιο πρόβλημα, αφαιρέστε την κασέτα τόνερ και τοποθετήστε μια καινούργια (Βλέπε “Αντικατάσταση της κασέτας τόνερ” στη σελίδα 44).• Τμήματα του μηχανήματος ενδέχεται να έχουν τόνερ επάνω τους. Εάν οι ατέλειες εμφανίζονται στο πίσω μέρος της σελίδας, το πρόβλημα μάλλον θα διορθωθεί από μόνο του μετά από μερικές σελίδες.• Η μονάδα φούρνου ενδέχεται να έχει υποστεί ζημιά. Επικοινωνήστε με έναν εκπρόσωπο του σέρβις.
<p data-bbox="53 691 331 727">Κηλίδες στο φόντο</p> 	<p data-bbox="459 691 2136 727">Οι μουντζούρες στο φόντο προκαλούνται από μικρά κομματάκια τόνερ που διασκορπίζονται τυχαία στην εκτυπωμένη σελίδα.</p> <ul data-bbox="459 748 2136 1294" style="list-style-type: none">• Ενδέχεται να είναι πολύ νωπό το χαρτί. Δοκιμάστε να εκτυπώσετε με μια διαφορετική παρτίδα χαρτιού. Μην ανοίγετε τις συσκευασίες χαρτιού προτού το χρειαστείτε για να μην απορροφήσει πολύ υγρασία.• Εάν οι μουντζούρες στο φόντο εμφανιστούν σε κάποιο φάκελο, αλλάξτε τη διάταξη εκτύπωσης για να αποφύγετε την εκτύπωση σε περιοχές όπου υπάρχουν επικαλυπτόμενες ενώσεις στην πίσω πλευρά. Η εκτύπωση στις ενώσεις μπορεί να προκαλέσει προβλήματα. Ή επιλέξτε Χοντρός φάκελος από το παράθυρο Προτιμήσεις εκτύπωσης (βλέπε “Ανοιγμα προτιμήσεων εκτύπωσης” στη σελίδα 36).• Αν οι μουντζούρες στο φόντο καλύπτουν ολόκληρη την επιφάνεια της εκτυπωμένης σελίδας, ρυθμίστε την ανάλυση εκτύπωσης από την εφαρμογή λογισμικού σας ή στις Προτιμήσεις εκτύπωσης (βλέπε “Ανοιγμα προτιμήσεων εκτύπωσης” στη σελίδα 36). Βεβαιωθείτε πως έχει επιλεγεί ο σωστός τύπος χαρτιού. Για παράδειγμα: Εάν έχει επιλεγεί το Παχύτερο Χαρτί, αλλά στην πραγματικότητα χρησιμοποιείται Απλό Χαρτί, μπορεί να παρουσιαστεί υπερφόρτωση προκαλώντας αυτό το πρόβλημα ποιότητας στο αντίγραφο.• Εάν χρησιμοποιείτε μια νέα κασέτα τόνερ, ανακατενείτε πρώτα το τόνερ (βλ. “Ανακατανομή τόνερ” στη σελίδα 43).

Προβλήματα ποιότητας εκτύπωσης

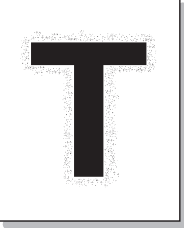
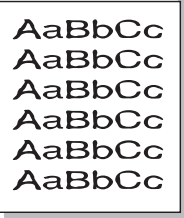
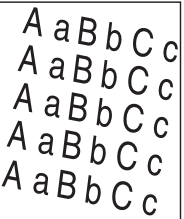
Κατάσταση	Προτεινόμενες λύσεις
<p data-bbox="51 268 387 387">Σωματίδια τόνερ γύρω από έντονους χαρακτήρες ή εικόνες</p> 	<p data-bbox="456 268 1420 304">Ίσως το τόνερ να μην έχει καλή πρόσφυση σε αυτόν τον τύπο χαρτιού.</p> <ul data-bbox="456 325 2141 528" style="list-style-type: none"><li data-bbox="456 325 2141 400">• Αλλάξτε την επιλογή εκτυπωτή και προσπαθήστε ξανά. Μεταβείτε στις Προτιμήσεις εκτύπωσης, κάντε κλικ στην καρτέλα Χαρτί και ρυθμίστε τον τύπο σε Ανακυκλωμένο (βλ. “Άνοιγμα προτιμήσεων εκτύπωσης” στη σελίδα 36).<li data-bbox="456 416 2141 528">• Βεβαιωθείτε πως έχει επιλεγεί ο σωστός τύπος χαρτιού. Για παράδειγμα: Εάν έχει επιλεγεί το Παχύτερο Χαρτί, αλλά στην πραγματικότητα χρησιμοποιείται Απλό Χαρτί, μπορεί να παρουσιαστεί υπερφόρτωση προκαλώντας αυτό το πρόβλημα ποιότητας στο αντίγραφο.
<p data-bbox="51 691 315 770">Παραμορφωμένοι χαρακτήρες</p> 	<ul data-bbox="456 691 2141 770" style="list-style-type: none"><li data-bbox="456 691 2141 770">• Εάν οι χαρακτήρες είναι παραμορφωμένοι και δημιουργούν κοιλότητες, το υλικό εκτύπωσης ενδέχεται να είναι πολύ λείο. Δοκιμάστε διαφορετικό χαρτί.
<p data-bbox="51 1070 232 1107">Λοξή σελίδα</p> 	<ul data-bbox="456 1070 1760 1214" style="list-style-type: none"><li data-bbox="456 1070 1182 1107">• Βεβαιωθείτε ότι έχετε τοποθετήσει σωστά το χαρτί.<li data-bbox="456 1123 1137 1160">• Ελέγξτε τον τύπο και την ποιότητα του χαρτιού.<li data-bbox="456 1179 1760 1214">• Βεβαιωθείτε ότι οι οδηγοί δεν είναι υπερβολικά σφιχτοί ή χαλαροί πάνω στη δεσμίδα χαρτιού.

Προβλήματα ποιότητας εκτύπωσης

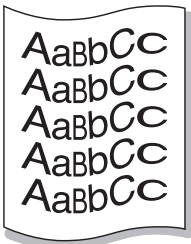
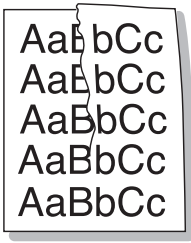
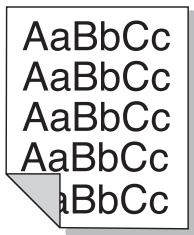
Κατάσταση	Προτεινόμενες λύσεις
Καμπυλωτό ή κυματοειδές 	<ul style="list-style-type: none">• Βεβαιωθείτε ότι έχετε τοποθετήσει σωστά το χαρτί.• Ελέγξτε τον τύπο και την ποιότητα του χαρτιού. Τόσο η υψηλή θερμοκρασία όσο και η υγρασία μπορεί να προκαλέσουν τσαλάκωμα του χαρτιού.• Γυρίστε τη δεσμίδα χαρτιού ανάποδα μέσα στο δίσκο. Επίσης δοκιμάστε να περιστρέψετε το χαρτί κατά 180° στο δίσκο.
Τσαλάκωμα ή πτυχώσεις 	<ul style="list-style-type: none">• Βεβαιωθείτε ότι έχετε τοποθετήσει σωστά το χαρτί.• Ελέγξτε τον τύπο και την ποιότητα του χαρτιού.• Γυρίστε τη δεσμίδα χαρτιού ανάποδα μέσα στο δίσκο. Επίσης δοκιμάστε να περιστρέψετε το χαρτί κατά 180° στο δίσκο.
Η πίσω πλευρά των εκτυπώσεων είναι βρώμικη 	<ul style="list-style-type: none">• Ελέγξτε για τυχόν διαρροή τόνερ. Καθαρίστε το εσωτερικό του μηχανήματος (βλέπε “Καθαρισμός του μηχανήματος” στη σελίδα 46).

Προβλήματα ποιότητας εκτύπωσης

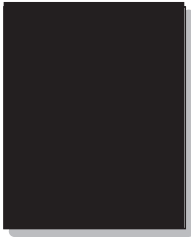
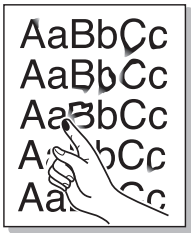
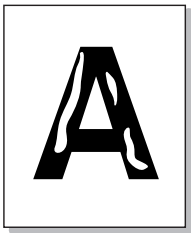
Κατάσταση	Προτεινόμενες λύσεις
Συμπαγείς έγχρωμες ή μαύρες σελίδες 	<ul style="list-style-type: none">• Η κασέτα τόνερ ενδέχεται να μην έχει τοποθετηθεί σωστά. Αφαιρέστε την κασέτα και επανατοποθετήστε την.• Η κασέτα τόνερ ενδέχεται να είναι ελαττωματική. Αφαιρέστε την κασέτα τόνερ και τοποθετήστε καινούργια (Βλέπε “Αντικατάσταση της κασέτας τόνερ” στη σελίδα 44).• Το μηχάνημα ενδέχεται να χρειάζεται επισκευή. Επικοινωνήστε με έναν εκπρόσωπο του σέρβις.
Διαφυγή τόνερ 	<ul style="list-style-type: none">• Καθαρίστε το εσωτερικό του μηχανήματος (βλέπε “Καθαρισμός του μηχανήματος” στη σελίδα 46).• Ελέγξτε τον τύπο και την ποιότητα του χαρτιού.• Αφαιρέστε την κασέτα τόνερ και μετά τοποθετήστε καινούργια (Βλέπε “Αντικατάσταση της κασέτας τόνερ” στη σελίδα 44). <p>Εάν το πρόβλημα παραμένει, το μηχάνημα χρειάζεται ενδεχομένως επισκευή. Επικοινωνήστε με έναν εκπρόσωπο του σέρβις.</p>
Κενά στους χαρακτήρες 	<p>Τα κενά χαρακτήρων είναι λευκές περιοχές εντός τμημάτων των χαρακτήρων, που θα έπρεπε να είναι μαύρες:</p> <ul style="list-style-type: none">• Μπορεί να εκτυπώνετε σε λάθος επιφάνεια του χαρτιού. Αφαιρέστε το χαρτί και αναποδογυρίστε το.• Το χαρτί ενδέχεται να μην πληροί τις προδιαγραφές χαρτιού.

Προβλήματα ποιότητας εκτύπωσης

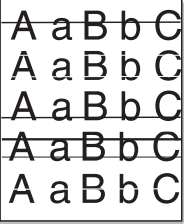
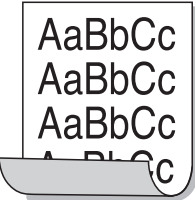
Κατάσταση	Προτεινόμενες λύσεις
Οριζόντιες γραμμές 	<p>Εάν εμφανίζονται οριζόντια ευθυγραμμισμένες μαύρες γραμμές ή κηλίδες:</p> <ul style="list-style-type: none">• Η κασέτα τόνερ ενδέχεται να έχει τοποθετηθεί εσφαλμένα. Αφαιρέστε την κασέτα και επανατοποθετήστε την.• Η κασέτα τόνερ ενδέχεται να είναι ελαττωματική. Αφαιρέστε την κασέτα τόνερ και τοποθετήστε καινούργια (Βλέπε “Αντικατάσταση της κασέτας τόνερ” στη σελίδα 44). <p>Αν το πρόβλημα παραμένει, το μηχάνημα χρειάζεται ενδεχομένως σέρβις. Επικοινωνήστε με έναν εκπρόσωπο του σέρβις.</p>
Καμπύλωση 	<p>Εάν το εκτυπωμένο χαρτί είναι ζαρωμένο ή αν δεν πραγματοποιείται τροφοδότηση χαρτιού στο μηχάνημα:</p> <ul style="list-style-type: none">• Γυρίστε τη δεσμίδα χαρτιού ανάποδα μέσα στο δίσκο. Επίσης δοκιμάστε να περιστρέψετε το χαρτί κατά 180° στο δίσκο.• Αλλάξτε την επιλογή χαρτιού του εκτυπωτή και προσπαθήστε ξανά. Μεταβείτε στις Προτιμήσεις εκτύπωσης, κάντε κλικ στην καρτέλα Χαρτί και ρυθμίστε τον τύπο σε Λεπτό χαρτί. (Βλέπε “Ανοιγμα προτιμήσεων εκτύπωσης” στη σελίδα 36.)
<ul style="list-style-type: none">• Εμφανίζεται επανειλημμένα ένα άγνωστο μήνυμα σε μερικά φύλλα• Διαφυγή τόνερ• Παρουσιάζεται αχνή εκτύπωση ή μουτζούρες	<p>Το μηχάνημα χρησιμοποιείται πιθανόν σε υψόμετρο 1.000 μέτρων ή μεγαλύτερο. Το μεγάλο υψόμετρο ενδέχεται να επηρεάσει αρνητικά την ποιότητα εκτύπωσης, π.χ. διαφυγή τόνερ ή αχνή απεικόνιση των εικόνων. Αλλάξτε τη ρύθμιση υψόμετρου για το μηχάνημα (βλ. “Ρύθμιση του υψόμετρου” στη σελίδα 120).</p>

Προβλήματα με το λειτουργικό σύστημα

Συνήθη προβλήματα σε περιβάλλον Windows

Κατάσταση	Προτεινόμενες λύσεις
Κατά την εγκατάσταση εμφανίζεται το μήνυμα “Το αρχείο χρησιμοποιείται”	Πραγματοποιήστε έξοδο από όλες τις εφαρμογές λογισμικού. Καταργήστε κάθε λογισμικό από την ομάδα εκκίνησης και μετά επανεκκινήστε τα Windows. Επανεγκαταστήστε το πρόγραμμα οδήγησης του εκτυπωτή.
Εμφανίζονται τα μηνύματα “Γενικό σφάλμα προστασίας”, “Εξαίρεση ΟΕ”, “Spool32” ή “Μη έγκυρη λειτουργία”.	Κλείστε όλες τις εφαρμογές, επανεκκινήστε τα Windows και προσπαθήστε να εκτυπώσετε εκ νέου.
Εμφανίζονται τα μηνύματα σφαλμάτων “Αποτυχία εκτύπωσης”, “Παρουσιάστηκε σφάλμα χρονικού ορίου του εκτυπωτή”	Αυτά τα μηνύματα μπορεί να εμφανιστούν κατά τη διάρκεια της εκτύπωσης. Περιμένετε απλά μέχρι το μηχάνημα να ολοκληρώσει την εκτύπωση. Εάν το μήνυμα εμφανίζεται στην κατάσταση ετοιμότητας ή μετά την ολοκλήρωση της εκτύπωσης, ελέγξτε τη σύνδεση και/ή αν παρουσιάστηκε κάποιο σφάλμα.



Ανατρέξτε στον οδηγό χρήσης των Microsoft Windows που παρέχεται μαζί με τον υπολογιστή σας για περαιτέρω πληροφορίες σχετικά με τα μηνύματα σφάλματος των Windows.

Προβλήματα με το λειτουργικό σύστημα

Συνήθη προβλήματα σε περιβάλλον Macintosh

Κατάσταση	Προτεινόμενες λύσεις
Το μηχάνημα δεν εκτυπώνει σωστά τα αρχεία PDF. Λείπουν τμήματα των γραφικών, του κειμένου ή των εικόνων	<p>Η εκτύπωση του αρχείου PDF με τη μορφή εικόνας μπορεί να επιτρέψει την εκτύπωση του αρχείου. Ενεργοποιήστε το Εκτύπωση ως εικόνα από τις επιλογές εκτύπωσης του Acrobat.</p> <p> Η διάρκεια της εκτύπωσης είναι μεγαλύτερη όταν εκτυπώνετε το αρχείο PDF ως εικόνα.</p>
Ορισμένα γράμματα δεν εμφανίζονται κανονικά κατά την εκτύπωση του εξώφυλλου.	<p>Το λειτουργικό σύστημα Mac OS δεν μπορεί να δημιουργήσει τη γραμματοσειρά κατά τη διάρκεια της εκτύπωσης του εξώφυλλου. Το αγγλικό αλφάβητο και οι αριθμοί εμφανίζονται κανονικά στο εξώφυλλο.</p>
Όταν εκτυπώνετε ένα έγγραφο σε Macintosh με Acrobat Reader 6.0 ή νεότερη έκδοση, τα χρώματα εκτυπώνονται εσφαλμένα	<p>Βεβαιωθείτε ότι η ρύθμιση ανάλυσης στο πρόγραμμα οδήγησης του μηχανήματός σας ταιριάζει με εκείνη στο Acrobat Reader.</p>



Ανατρέξτε στον οδηγό χρήσης Mac OS που διατίθεται μαζί με τον υπολογιστή σας για περαιτέρω πληροφορίες σχετικά με τα μηνύματα σφάλματος Mac OS.

Προβλήματα με το λειτουργικό σύστημα

Συνήθη προβλήματα σε περιβάλλον Linux

Κατάσταση	Προτεινόμενες λύσεις
Το μηχάνημα δεν εκτυπώνει	<ul style="list-style-type: none">• Ελέγξτε αν το πρόγραμμα οδήγησης του εκτυπωτή έχει εγκατασταθεί στο σύστημα. Ανοίξτε το Unified Driver Configurator και από την καρτέλα Printers στο παράθυρο διαλόγου Printers configuration αναζητήστε τη λίστα με τα διαθέσιμα μηχανήματα. Βεβαιωθείτε ότι το μηχανήμά σας εμφανίζεται στη λίστα. Εάν όχι, ανοίξτε τον οδηγό Add new printer wizard για να ρυθμίσετε τη συσκευή σας.• Ελέγξτε αν το μηχάνημα βρίσκεται σε κατάσταση λειτουργίας. Ανοίξτε το παράθυρο Printers configuration και επιλέξτε το μηχανήμά σας από τη λίστα με τους εκτυπωτές. Διαβάστε την περιγραφή στο πλαίσιο Selected printer. Αν η κατάστασή του περιέχει το Stopped, πατήστε το κουμπί Start. Θα πρέπει να αποκατασταθεί η κανονική λειτουργία του μηχανήματος. Η κατάσταση "stopped" μπορεί να προκύψει αν παρουσιαστούν κάποια προβλήματα κατά την εκτύπωση.• Ελέγξτε αν η εφαρμογή σας υποστηρίζει ειδικές επιλογές εκτύπωσης όπως "-oraw". Αν η επιλογή "-oraw" έχει καθοριστεί στην παράμετρο γραμμής εντολών, τότε απενεργοποιήστε την για να εκτελεστεί σωστά η εκτύπωση. Στο Gimp front-end (περιβάλλον Gimp), επιλέξτε "print" (εκτύπωση) -> "Setup printer" (Ρύθμιση εκτυπωτή) και επεξεργαστείτε την παράμετρο γραμμής εντολών στο στοιχείο εντολών.
Το μηχάνημα δεν εκτυπώνει ολόκληρες σελίδες και το αποτέλεσμα είναι μια μισοεκτυπωμένη σελίδα	Πρόκειται για γνωστό πρόβλημα που συμβαίνει όταν ένα έγχρωμο μηχάνημα χρησιμοποιείται με έκδοση 8.51 ή νεότερη του Ghostscript, 64-bit Linux OS, και έχει αναφερθεί στο bugs.ghostscript.com ως σφάλμα κώδικα Ghostscript Bug 688252. Το πρόβλημα επιλύεται με το AFPL Ghostscript v. 8.52 ή νεότερη έκδοση. Η λήψη της νεότερης έκδοσης του AFPL Ghostscript από την τοποθεσία http://sourceforge.net/projects/ghostscript/ και η εγκατάστασή της θα επιλύσει αυτό το πρόβλημα.
Κατά την εκτύπωση ενός εγγράφου παρουσιάστηκε το σφάλμα "Cannot open port device file"	Μην αλλάζετε τις παραμέτρους εργασιών εκτύπωσης (π.χ. μέσω LPR GUI) ενώ βρίσκεται σε εξέλιξη μια εργασία εκτύπωσης. Γνωστές εκδόσεις του διακομιστή CUPS διακόπτουν την εκτύπωση κάθε φορά που αλλάζουν οι επιλογές εκτύπωσης. Στη συνέχεια, προσπαθήστε να επανεκτελέσετε την εργασία από την αρχή. Επειδή το Unified Linux Driver κλειδώνει τη θύρα κατά τη διάρκεια της εκτύπωσης, ο απότομος τερματισμός του προγράμματος οδήγησης διατηρεί τη θύρα κλειδωμένη και την καθιστά μη διαθέσιμη για επόμενες εργασίες εκτύπωσης. Σε αυτήν την περίπτωση, επιχειρήστε να αποδεσμεύσετε τη θύρα επιλέγοντας Release port στο παράθυρο Port configuration .



Ανατρέξτε στον οδηγό χρήσης Linux που διατίθεται μαζί με τον υπολογιστή σας για περαιτέρω πληροφορίες σχετικά με τα μηνύματα σφάλματος Linux.



Το παρακάτω γλωσσάριο σάς βοηθάει να εξοικειωθείτε με τις τεχνολογίες που χρησιμοποιούνται συνήθως στο χώρο της εκτύπωσης και αναφέρονται στον παρόντα οδηγό χρήσης.

802.11

Το 802.11 είναι ένα σύνολο προτύπων για επικοινωνία μέσω ασύρματου τοπικού δικτύου (WLAN) που αναπτύχθηκε από την Επιτροπή Προτύπων IEEE 802 LAN/MAN (IEEE 802).

802.11b/g/n

Το 802.11b/g/n μπορεί να μοιράζεται το ίδιο υλικό και να χρησιμοποιεί τη ζώνη 2,4 GHz. Το 802.11b υποστηρίζει εύρος ζώνης έως 11 Mbps, ενώ το 802.11n υποστηρίζει εύρος ζώνης έως 150 Mbps. Οι συσκευές 802.11b/g/n μπορεί να δέχονται ενίοτε παρεμβολές από φούρνους μικροκυμάτων, ασύρματα τηλέφωνα και συσκευές Bluetooth.

Σημείο πρόσβασης

Το σημείο πρόσβασης ή το ασύρματο σημείο πρόσβασης (AP ή WAP) είναι μια συσκευή που συνδέει τις συσκευές ασύρματης επικοινωνίας σε ένα ασύρματο τοπικό δίκτυο (WLAN) και ενεργεί ως κεντρικός πομπός και δέκτης ραδιοσημάτων WLAN.

ADF

Ο αυτόματος τροφοδότης εγγράφων (ADF) είναι μια μονάδα σάρωσης για την αυτόματη τροφοδότηση ενός φύλλου χαρτιού ώστε το μηχάνημα να σαρώνει μερικά χαρτιά μαζί.

AppleTalk

Το AppleTalk είναι μια σουίτα πρωτοκόλλων ιδιοκτησίας της Apple, Inc για τη δικτύωση υπολογιστών. Είχε συμπεριληφθεί στο αρχικό Macintosh (1984) και αρχίζει να εγκαταλείπεται από την Apple για χάρη της δικτύωσης TCP/IP.

Βάθος bit

Όρος γραφικών υπολογιστών που περιγράφει τον αριθμό των bit που χρησιμοποιούνται για την απεικόνιση του χρώματος ενός εικονοστοιχείου σε μια εικόνα bitmap. Το μεγαλύτερο βάθος χρώματος παρέχει μεγαλύτερη γκάμα ξεχωριστών χρωμάτων. Καθώς αυξάνεται ο αριθμός των bit, ο αριθμός των δυνατικών χρωμάτων γίνεται πάρα πολύ μεγάλος για χαρτογράφηση των χρωμάτων. Το χρώμα 1 bit αντιστοιχεί στο μονόχρωμο ή το ασπρόμαυρο.

BMP

Μια μορφή γραφικών bitmap που χρησιμοποιείται εσωτερικά από το υποσύστημα γραφικών (GDI) των Microsoft Windows και χρησιμοποιείται συνήθως ως απλή μορφή αρχείων γραφικών για τη συγκεκριμένη πλατφόρμα.

BOOTP

Πρωτόκολλο εκκίνησης. Ένα πρωτόκολλο δικτύου που χρησιμοποιείται από ένα πρόγραμμα-πελάτη δικτύου για να αποκτήσει αυτόματα τη διεύθυνση IP του. Αυτό συνήθως γίνεται κατά τη διαδικασία εκκίνησης των υπολογιστών ή των λειτουργικών συστημάτων που εκτελούνται σε αυτούς. Οι διακομιστές BOOTP εκχωρούν τη διεύθυνση IP από ένα χώρο συγκέντρωσης διευθύνσεων σε κάθε πρόγραμμα-πελάτη. Το BOOTP επιτρέπει σε «σταθμούς εργασίας χωρίς δίσκο» να λαμβάνουν μια διεύθυνση IP πριν τη φόρτωση εξελιγμένων λειτουργικών συστημάτων.

CCD

Η συσκευή ζεύξης φορτίου (CCD) είναι το υλικό που επιτρέπει την εργασία σάρωσης. Ο μηχανισμός ασφάλισης CCD χρησιμοποιείται επίσης για τη συγκράτηση της μονάδας CCD, ώστε να αποτρέψει την πρόκληση ζημιάς κατά τη μετακίνηση του μηχανήματος.

Σελιδοποίηση

Σελιδοποίηση είναι η διαδικασία εκτύπωσης μιας εργασίας με πολλά αντίγραφα σε σελ. Αν επιλέξετε τη λειτουργία σελιδοποίησης, η συσκευή εκτυπώνει ολόκληρο το σελ πριν από την εκτύπωση πρόσθετων αντιγράφων.

Πίνακας ελέγχου

Ο πίνακας ελέγχου είναι μια επίπεδη, συνήθως κατακόρυφη, περιοχή στην οποία εμφανίζονται όργανα ελέγχου ή παρακολούθησης. Συνήθως βρίσκονται στο μπροστινό μέρος του μηχανήματος.

Κάλυψη

Όρος εκτύπωσης που χρησιμοποιείται για ένα δείκτη μέτρησης της χρήσης τόνερ κατά την εκτύπωση. Για παράδειγμα, 5% κάλυψη σημαίνει ότι ένα χαρτί μεγέθους A4 έχει περίπου 5% εικόνα ή κείμενο. Έτσι, αν το χαρτί ή το πρωτότυπο έχει πολύπλοκες εικόνες ή πολύ κείμενο, η κάλυψη θα είναι μεγαλύτερη και την ίδια στιγμή, η χρήση τόνερ θα είναι όση η κάλυψη.

CSV

Τιμές διαχωριζόμενες με κόμμα (CSV). Ένας τύπος μορφής αρχείου. Το CSV χρησιμοποιείται για την ανταλλαγή δεδομένων μεταξύ διαφορετικών εφαρμογών. Η μορφή αρχείου, όπως χρησιμοποιείται στο Microsoft Excel, έχει γίνει ένα είδος προτύπου στον κλάδο, ακόμα και για τις πλατφόρμες που δεν είναι της Microsoft.

DADF

Ο αυτόματος τροφοδότης εγγράφων διπλής όψης (DADF) είναι μια μονάδα σάρωσης για την αυτόματη τροφοδότηση και αναστροφή ενός φύλλου χαρτιού ώστε το μηχάνημα να σαρώνει και τις δύο πλευρές του χαρτιού.

Προεπιλογή

Η τιμή ή ρύθμιση κατά την αρχική κατάσταση του εκτυπωτή, όταν τον βγάλατε από τη συσκευασία, πριν την προετοιμασία του.

DHCP

Το DHCP (Dynamic Host Configuration Protocol) είναι ένα πρωτόκολλο δικτύωσης πελάτη-διακομιστή. Ένας διακομιστής DHCP παρέχει παραμέτρους ρύθμισης ειδικά στον DHCP πελάτη-κεντρικό υπολογιστή ζητώντας, κατά κανόνα, τις πληροφορίες που απαιτούνται από τον πελάτη-κεντρικό υπολογιστή για να συμμετάσχει σε ένα δίκτυο IP. Το DHCP παρέχει επίσης ένα μηχανισμό για την εκχώρηση διευθύνσεων IP σε πελάτες-κεντρικούς υπολογιστές.

DIMM

Η λειτουργική μονάδα μνήμης διπλής εισόδου (DIMM) είναι μια μικρή πλακέτα κυκλωμάτων όπου βρίσκεται η μνήμη. Η μνήμη DIMM αποθηκεύει όλα τα δεδομένα στο μηχάνημα, όπως τα δεδομένα εκτύπωσης, τα δεδομένα των ληφθέντων φαξ.

DLNA

Το Δίκτυο Συμμαχίας Ψηφιακής Ζωής (DLNA) είναι ένα πρότυπο που επιτρέπει στις συσκευές ενός οικιακού δικτύου να μοιράζονται πληροφορίες μεταξύ τους στο δίκτυο.

DNS

Το Διακομιστής ονομάτων τομέα (DNS) είναι ένα σύστημα που αποθηκεύει πληροφορίες οι οποίες σχετίζονται με ονόματα τομέα σε μια διανεμημένη βάση δεδομένων σε δίκτυα, όπως το Internet.

Κρουστικός εκτυπωτής ακίδων

Κρουστικός εκτυπωτής ακίδων είναι ένας τύπος εκτυπωτή υπολογιστή που κάνει παλινδρομική διαδρομή στη σελίδα και εκτυπώνει κρουστικά, χτυπώντας μια υφασμάτινη ταινία διαποτισμένη με μελάνι πάνω στο χαρτί, όπως και μια γραφομηχανή.

DPI

Οι κουκκίδες ανά ίντσα (DPI) είναι μια μέτρηση ανάλυσης που χρησιμοποιείται για τη σάρωση και την εκτύπωση. Γενικά, η μεγαλύτερη τιμή DPI έχει ως αποτέλεσμα μεγαλύτερη ανάλυση, πιο ευκρινείς λεπτομέρειες στην εικόνα και μεγαλύτερου μεγέθους αρχείο.

DRPD

Εντοπισμός διακριτού μοτίβου κωδωνισμού. Η λειτουργία «διακριτού κωδωνισμού» είναι μια υπηρεσία της εταιρείας τηλεφωνίας που δίνει τη δυνατότητα στο χρήστη να χρησιμοποιεί μία γραμμή τηλεφώνου για να απαντά σε διαφορετικούς αριθμούς τηλεφώνου.

Διπλή όψη

Ένας μηχανισμός που αναστρέφει αυτόματα ένα φύλλο χαρτιού, έτσι ώστε το μηχάνημα να μπορεί να εκτυπώσει (ή να σαρώσει) και στις δύο πλευρές του χαρτιού. Ένας εκτυπωτής που είναι εξοπλισμένος με μονάδα εκτύπωσης διπλής όψης μπορεί να εκτυπώσει και στις δύο πλευρές του χαρτιού κατά τη διάρκεια ενός κύκλου εκτύπωσης.

Κύκλος εργασίας

Κύκλος εργασίας είναι η ποσότητα σελίδων που δεν επηρεάζει την απόδοση του εκτυπωτή για ένα μήνα. Γενικά, ο εκτυπωτής έχει περιορισμό διάρκειας ζωής τόσων σελίδων ανά έτος. Με τη διάρκεια ζωής νοείται η μέση ικανότητα παραγωγής αντιτύπων, συνήθως εντός της περιόδου της εγγύησης. Για παράδειγμα, αν ο κύκλος εργασίας είναι 48.000 σελίδες μηνιαίως (υποθέτοντας ότι οι εργάσιμες ημέρες είναι 20), τότε η παραγωγή ενός εκτυπωτή περιορίζεται στις 2.400 σελίδες ημερησίως.

ECM

Η λειτουργία επιδιόρθωσης σφάλματος (ECM) είναι μια προαιρετική λειτουργία μετάδοσης που διαθέτουν οι συσκευές φαξ ή τα μόντεμ φαξ Κατηγορίας 1. Εντοπίζει αυτόματα και διορθώνει σφάλματα στη διαδικασία μετάδοσης φαξ που προκαλούνται ορισμένες φορές από παρεμβολές στην τηλεφωνική γραμμή.

Προσομοίωση

Προσομοίωση είναι μια τεχνική για επίτευξη των ίδιων αποτελεσμάτων σε διαφορετικούς εκτυπωτές.

Η λειτουργία της προσομοίωσης αναπαράγει τις λειτουργίες του ενός συστήματος σε ένα άλλο σύστημα, ώστε το δεύτερο σύστημα να συμπεριφέρεται όπως το πρώτο. Η προσομοίωση επικεντρώνεται στην ακριβή αναπαραγωγή της εξωτερικής συμπεριφοράς, που έρχεται σε αντίθεση με την εξομοίωση, η οποία αφορά ένα αφαιρετικό μοντέλο του συστήματος που εξομοιώνεται, λαμβάνοντας υπόψη την εσωτερική του κατάσταση.

Ethernet

Ethernet είναι μια τεχνολογία δικτύωσης υπολογιστών βασισμένη σε πλαίσια για τοπικά δίκτυα (LAN). Καθορίζει την καλωδίωση και τη σηματοδότηση για το φυσικό επίπεδο, καθώς επίσης τις μορφές πλαισίων και τα πρωτόκολλα για τον έλεγχο πρόσβασης μέσου (MAC)/επίπεδο σύνδεσης δεδομένων του μοντέλου OSI. Το Ethernet έχει τυποποιηθεί κυρίως ως IEEE 802.3. Έχει γίνει η πλέον διαδεδομένη τεχνολογία LAN που χρησιμοποιείται από τη δεκαετία του 1990 μέχρι σήμερα.

EtherTalk

Σουίτα πρωτοκόλλων που αναπτύχθηκε από την Apple Computer για τη δικτύωση υπολογιστών. Είχε συμπεριληφθεί στο αρχικό Macintosh (1984) και αρχίζει να εγκαταλείπεται από την Apple για χάρη της δικτύωσης TCP/IP.

FDI

Η διασύνδεση εξωτερικής συσκευής (FDI) είναι μια κάρτα εντός του μηχανήματος και επιτρέπει τη χρήση συσκευών τρίτων κατασκευαστών, όπως κερματοδέκτες ή αναγνώστες καρτών. Αυτές οι συσκευές επιτρέπουν την υπηρεσία εκτύπωσης επί πληρωμής στο μηχανήμα σας.

FTP

Το πρωτόκολλο μεταφοράς αρχείων (FTP) είναι ένα δημοφιλές πρωτόκολλο για την ανταλλαγή αρχείων σε δίκτυο, που υποστηρίζει το πρωτόκολλο TCP/IP (όπως το Internet ή ένα intranet).

Μονάδα φούρνου

Το τμήμα εκτυπωτή λέιζερ που τήκει το τόνερ στο μέσο εκτύπωσης. Αποτελείται από ένα θερμό κύλινδρο και ένα κύλινδρο πίεσης. Κατόπιν μεταφοράς του τόνερ στο χαρτί, η μονάδα φούρνου εφαρμόζει θερμότητα και πίεση για να διασφαλιστεί η μονιμότητα του τόνερ στο χαρτί, λόγος για τον οποίο το χαρτί είναι θερμό όταν εξέρχεται του εκτυπωτή λέιζερ.

Πύλη

Μια σύνδεση μεταξύ δικτύων υπολογιστών ή ανάμεσα σε ένα δίκτυο υπολογιστών και μια τηλεφωνική γραμμή. Είναι εξαιρετικά δημοφιλής, καθώς πρόκειται για έναν υπολογιστή ή ένα δίκτυο που σας επιτρέπει να αποκτήσετε πρόσβαση σε άλλον υπολογιστή ή δίκτυο.

Κλίμακα του γκρι

Σκιάσεις του γκρι που αντιπροσωπεύουν ανοιχτόχρωμα και σκουρόχρωμα τμήματα μιας εικόνας, όταν οι έγχρωμες εικόνες μετατρέπονται σε κλίμακα του γκρι. Τα χρώματα αναπαρίστανται με διάφορες διαβαθμίσεις του γκρι.

Ενδιάμεσοι τόνοι

Ένας τύπος εικόνας που προσομοιώνει την κλίμακα του γκρι με διακύμανση του αριθμού των κουκκίδων. Οι περιοχές με έντονο χρώμα αποτελούνται από μεγάλο αριθμό κουκκίδων, ενώ οι περιοχές με λιγότερο χρώμα αποτελούνται από μικρότερο αριθμό κουκκίδων.

HDD

Η μονάδα σκληρού δίσκου (HDD), κοινώς ο σκληρός δίσκος, είναι μια συσκευή μη πτητικής αποθήκευσης, η οποία αποθηκεύει δεδομένα με ψηφιακή κωδικοποίηση σε περιστρεφόμενη πλάκα με μαγνητικές επιφάνειες.

IEEE

Το Institute of Electrical and Electronics Engineers (IEEE) είναι ένας διεθνής, μη κερδοσκοπικός, επαγγελματικός οργανισμός για την προαγωγή της ηλεκτροτεχνολογίας.

IEEE 1284

Το πρότυπο παράλληλης θύρας 1284 αναπτύχθηκε από το Institute of Electrical and Electronics Engineers (IEEE). Ο όρος «1284-B» αναφέρεται σε ένα συγκεκριμένο τύπο βύσματος του παράλληλου καλωδίου που συνδέεται στο περιφερειακό (για παράδειγμα, έναν εκτυπωτή).

Intranet

Ένα ιδιωτικό δίκτυο που χρησιμοποιεί πρωτόκολλα Internet, σύνδεση δικτύου και πιθανόν το δημόσιο σύστημα τηλεπικοινωνιών για να γίνει με ασφάλεια κοινή χρήση ενός μέρους των πληροφοριών του οργανισμού με τους υπαλλήλους του. Μερικές φορές ο όρος αυτός αναφέρεται μόνο σε μια πιο εμφανή υπηρεσία, την εσωτερική τοποθεσία Web.

Διεύθυνση IP

Μια διεύθυνση πρωτοκόλλου Internet (IP) είναι ένας μοναδικός αριθμός που χρησιμοποιούν οι συσκευές για να αναγνωριστούν και να επικοινωνήσουν μεταξύ τους σε ένα δίκτυο που κάνει χρήση του προτύπου IP.

IPM

Τα είδωλα ανά λεπτό (IPM) είναι ένας τρόπος μέτρησης της ταχύτητας ενός εκτυπωτή. Η ταχύτητα IPM δηλώνει τον αριθμό φύλλων μίας όψης που μπορεί να ολοκληρώσει ο εκτυπωτής εντός ενός λεπτού.

IPP

Το πρωτόκολλο Internet Printing Protocol (IPP) χρησιμοποιείται για την εκτύπωση καθώς και τη διαχείριση εργασιών εκτύπωσης, του μεγέθους μέσων, της ανάλυσης κ.α. Το IPP μπορεί να χρησιμοποιηθεί τοπικά ή στο Internet για εκατοντάδες εκτυπωτές, και υποστηρίζει επίσης έλεγχο πρόσβασης, έλεγχο ταυτότητας και κρυπτογράφηση, έτσι είναι πιο ικανή και ασφαλής λύση εκτύπωσης σε σύγκριση με τις προηγούμενες.

IPX/SPX

Το IPX/SPX αποτελεί ακρωνύμιο του Internet Packet Exchange/ Sequenced Packet Exchange. Είναι ένα πρωτόκολλο δικτύου που χρησιμοποιείται από τα λειτουργικά συστήματα Novell NetWare. Τα IPX και SPX παρέχουν υπηρεσίες σύνδεσης σε TCP/IP, και το πρωτόκολλο IPX διαθέτει κοινά στοιχεία με το IP ενώ το SPX διαθέτει κοινά στοιχεία με το TCP. Το IPX/SPX σχεδιάστηκε αρχικά για τοπικά δίκτυα (LAN) και είναι ένα πολύ αποδοτικό πρωτόκολλο για αυτό το σκοπό (συνήθως η απόδοσή του υπερβαίνει την απόδοση του TCP/IP σε LAN).

ISO

Το International Organization for Standardization (ISO) είναι ένας διεθνής φορέας τυποποίησης που αποτελείται από αντιπροσώπους εθνικών φορέων τυποποίησης. Παράγει παγκόσμιας εμβέλειας βιομηχανικά και εμπορικά πρότυπα.

ITU-T

Η Διεθνής Ένωση Τηλεπικοινωνιών είναι ένας διεθνής οργανισμός για την τυποποίηση και τη ρύθμιση των διεθνών ραδιο- και τηλεπικοινωνιών. Τα βασικά της καθήκοντα είναι η τυποποίηση, η εκχώρηση του φάσματος ραδιοσυχνοτήτων και η οργάνωση των διακανονισμών μεταξύ των διαφορετικών χωρών, ώστε να επιτρέπονται οι διεθνείς τηλεφωνικές κλήσεις. Το -T στο ITU-T δηλώνει ότι αναφέρεται στις τηλεπικοινωνίες.

Διάγραμμα ITU-T No. 1

Τυποποιημένο διάγραμμα δοκιμής που δημοσιεύτηκε από το ITU-T για τη μετάδοση εγγράφων με φαξ.

JBIG

Το JBIG (Joint Bi-level Image Experts Group) είναι ένα πρότυπα συμπίεσης εικόνας χωρίς απώλεια της ακρίβειας ή της ποιότητας. Έχει σχεδιαστεί για τη συμπίεση δυαδικών εικόνων, ιδιαίτερα για φαξ, αλλά μπορεί να χρησιμοποιηθεί και σε άλλες εικόνες.

JPEG

Το JPEG (Joint Photographic Experts Group) είναι η πιο δημοφιλής πρότυπη μέθοδος συμπίεσης για φωτογραφικές εικόνες. Είναι η μορφή που χρησιμοποιείται για την αποθήκευση και τη μετάδοση φωτογραφιών στο World Wide Web.

LDAP

Το LDAP (Lightweight Directory Access Protocol) είναι ένα πρωτόκολλο δικτύωσης για την υποβολή ερωτημάτων και την τροποποίηση των υπηρεσιών καταλόγου που εκτελούνται σε TCP/IP.

LED

Η φωτοεκπέμπουσα δίοδος (LED) είναι μια διάταξη ημιαγωγού που υποδεικνύει την κατάσταση του μηχανήματος.

Διεύθυνση MAC

Η διεύθυνση MAC (Media Access Control) είναι ένα μοναδικό αναγνωριστικό που συσχετίζεται με έναν προσαρμογέα δικτύου. Η διεύθυνση MAC είναι ένα μοναδικό αναγνωριστικό των 48 bit που έχει συνήθως τη μορφή 12 δεκαεξαδικών χαρακτήρων ομαδοποιημένων σε δυάδες (π.χ. 00-00-0c-34-11-4e). Αυτή η διεύθυνση έχει κωδικοποίηση που δεν μπορεί να αλλάξει στην κάρτα διασύνδεσης δικτύου (NIC) από τον κατασκευαστή της και χρησιμοποιείται ως βοήθημα για δρομολογητές που προσπαθούν να εντοπίσουν μηχανήματα σε μεγάλα δίκτυα.

MFP

Το πολυλειτουργικό περιφερειακό (MFP) είναι ένα μηχάνημα γραφείου, το οποίο περιλαμβάνει τις παρακάτω λειτουργίες σε μία συσκευή, ώστε να έχετε ταυτόχρονα έναν εκτυπωτή, ένα φωτοαντιγραφικό, ένα φαξ, έναν εκτυπωτή κ.τ.λ.

MH

Το Modified Huffman (MH) είναι μια μέθοδος συμπίεσης που μειώνει την ποσότητα των δεδομένων που πρέπει να μεταδοθούν από μία σε άλλη συσκευή φαξ, ώστε να μεταφερθεί η συνιστώμενη εικόνα κατά ITU-T T.4. Το MH είναι ένας αλγόριθμος κωδικοποίησης run-length που βασίζεται σε κωδικοβιβλίο που έχει βελτιστοποιηθεί για αποτελεσματική συμπίεση του λευκού χώρου. Καθώς τα περισσότερα φαξ αποτελούνται κυρίως από λευκό χώρο, αυτό ελαχιστοποιεί το χρόνο μετάδοσης.

MMR

Το MMR (Modified Modified READ) είναι μια μέθοδος συμπίεσης, η οποία συνιστάται από το ITU-T T.6.

Μόντεμ

Μια συσκευή που διαμορφώνει ένα φέρον σήμα για την κωδικοποίηση ψηφιακών πληροφοριών και επίσης αποδιαμορφώνει αυτό το φέρον σήμα για την αποκωδικοποίηση μεταδιδόμενων πληροφοριών.

MR

Το MR (Modified Read) είναι μια μέθοδος συμπίεσης, η οποία συνιστάται από το ITU-T T.4. Το MR κωδικοποιεί την πρώτη σαρωμένη γραμμή χρησιμοποιώντας τη μέθοδο MH. Η επόμενη γραμμή συγκρίνεται με την πρώτη, καθορίζονται οι διαφορές και έπειτα κωδικοποιούνται για μετάδοση.

NetWare

Ένα λειτουργικό σύστημα δικτύου που αναπτύχθηκε από τη Novell, Inc. Χρησιμοποιήθηκε αρχικά για την εκτέλεση διάφορων υπηρεσιών σε PC και τα πρωτόκολλα δικτύου βασίστηκαν στην αρχέτυπη στοίβα Xerox XNS. Σήμερα, το NetWare υποστηρίζει TCP/IP καθώς και IPX/SPX.

OPC

Το OPC (Organic Photo Conductor) είναι ένας μηχανισμός που δημιουργεί ένα είδωλο για εκτύπωση με τη χρήση ακτίνας λέιζερ που εκπέμπεται από τον εκτυπωτή λέιζερ και είναι συνήθως πράσινου ή γκρι χρώματος με κυλινδρικό σχήμα.

Μια μονάδα απεικόνισης που περιέχει ένα τύμπανο, φθείρει αργά την επιφάνεια τυμπάνου με τη χρήση στον εκτυπωτή και θα πρέπει να αντικαθίσταται κατάλληλα καθώς φθείρεται από την επαφή με την ψήκτρα ανάπτυξης κασέτας, τον μηχανισμό καθαρισμού και το χαρτί.

Πρωτότυπα

Το πρώτο παράδειγμα, εγγράφου, φωτογραφίας ή κειμένου κ.λπ. που αντιγράφεται, αναπαράγεται ή μετατρέπεται για τη δημιουργία άλλων, αλλά το ίδιο δεν αντιγράφεται ή δεν προέρχεται από κάτι άλλο.

OSI

Το OSI (Open Systems Interconnection) είναι ένα μοντέλο που αναπτύχθηκε από το Διεθνή Οργανισμό Τυποποίησης (ISO) για επικοινωνίες. Το OSI προσφέρει μια πρότυπη, αρθρωτή προσέγγιση στη σχεδίαση δικτύων, η οποία διαιρεί το απαραίτητο σύνολο σύνθετων λειτουργιών σε αυτόνομα, λειτουργικά επίπεδα για εύκολη διαχείριση. Τα επίπεδα είναι, από την αρχή προς το τέλος, τα εξής: εφαρμογή, παρουσίαση, περίοδος λειτουργίας, μεταφορά, δίκτυο, Data Link και φυσική υπόσταση.

PABX

Το σύστημα ιδιωτικού συνδρομητικού κέντρου (PABX) είναι ένα σύστημα αυτόματης τηλεφωνικής μεταγωγής μέσα σε μια ιδιωτική επιχείρηση.

PCL

Η γλώσσα PCL (Printer Command Language) είναι μια γλώσσα περιγραφής σελίδας (PDL), η οποία αναπτύχθηκε από την HP ως πρωτόκολλο εκτυπωτή και αποτελεί πλέον πρότυπο του κλάδου. Αναπτύχθηκε αρχικά για τα πρώτα μοντέλα των εκτυπωτών ψεκασμού. Η PCL έχει εκδοθεί σε διάφορα επίπεδα για θερμικούς εκτυπωτές, κρουστικούς εκτυπωτές και εκτυπωτές σελίδων.

PDF

Το έγγραφο φορητής μορφής (PDF) είναι μια αποκλειστική μορφή αρχείου που αναπτύχθηκε από την Adobe Systems για την αναπαράσταση δυσδιάστατων εγγράφων σε μορφή που είναι ανεξάρτητη από τη συσκευή και την ανάλυση.

PostScript

PS (PostScript) είναι μια γλώσσα περιγραφής σελίδας και γλώσσα προγραμματισμού, η οποία χρησιμοποιείται κυρίως στους τομείς των ηλεκτρονικών και άλλων εκδόσεων. Δηλαδή, εκτελείται σε έναν ερμηνευτή για τη δημιουργία μιας εικόνας.

Πρόγραμμα Οδήγησης Εκτυπωτή

Ένα πρόγραμμα που χρησιμοποιείται για την αποστολή εντολών και τη μεταφορά δεδομένων από τον υπολογιστή στον εκτυπωτή.

Μέσο εκτύπωσης

Μέσα όπως χαρτιά, φάκελοι, ετικέτες και διαφάνειες που μπορούν να χρησιμοποιηθούν σε ένα εκτυπωτή, σαρωτή, φαξ ή φωτοαντιγραφικό μηχάνημα.

PPM

Οι σελίδες το λεπτό (PPM) είναι μια μέθοδος μέτρησης που καθορίζει την ταχύτητα λειτουργίας ενός εκτυπωτή, είναι δηλαδή ο αριθμός των σελίδων που παράγει ένας εκτυπωτής το λεπτό.

Αρχείο PRN

Διασύνδεση για ένα πρόγραμμα οδήγησης συσκευής. Αυτό επιτρέπει στο λογισμικό να αλληλεπιδρά με το πρόγραμμα οδήγησης της συσκευής χρησιμοποιώντας πρότυπες κλήσεις εισόδου/εξόδου, απλοποιώντας πολλές εργασίες.

Πρωτόκολλο

Σύμβαση ή πρότυπο που ελέγχει ή δίνει τη δυνατότητα σύνδεσης, επικοινωνίας και μεταφοράς δεδομένων ανάμεσα σε δύο τερματικά.

PS

Δείτε PostScript.

PSTN

Το δημόσιο τηλεφωνικό δίκτυο μεταγωγής (PSTN) είναι το σύνολο των δημόσιων τηλεφωνικών δικτύων με μεταγωγή κυκλώματος παγκοσμίως το οποίο, σε βιομηχανικές εγκαταστάσεις, δρομολογείται συνήθως μέσω του τηλεφωνικού κέντρου.

RADIUS

Το RADIUS (Remote Authentication Dial In User Service) είναι ένα πρωτόκολλο για τον έλεγχο ταυτότητας και τη λογιστική των χρηστών εξ αποστάσεως. Το RADIUS επιτρέπει την κεντρική διαχείριση των δεδομένων ελέγχου ταυτότητας, όπως των ονομάτων χρηστών και των κωδικών πρόσβασης, εφαρμόζοντας το τρίπτυχο Έλεγχος ταυτότητας, Εκχώρηση δικαιωμάτων και Λογιστική για να διαχειρίζεται την πρόσβαση στο δίκτυο.

Ανάλυση

Η ευκρίνεια μιας εικόνας, μετρημένη σε κουκκίδες ανά ίντσα (DPI). Όσο μεγαλύτερη είναι η τιμή dpi, τόσο μεγαλύτερη είναι και η ανάλυση.

SMB

Το SMB (Server Message Block) είναι ένα πρωτόκολλο δικτύου που εφαρμόζεται κυρίως για την κοινή χρήση αρχείων, εκτυπωτών, σειριακών θυρών και διάφορων επικοινωνιών μεταξύ κόμβων του δικτύου. Μπορεί να παρέχει επίσης έναν εγκεκριμένο μηχανισμό επικοινωνίας μεταξύ των διεργασιών.

SMTP

Το πρωτόκολλο SMTP (Simple Mail Transfer Protocol) είναι ένα πρωτόκολλο για τη μετάδοση μηνυμάτων ηλεκτρονικού ταχυδρομείου στο Internet. Το SMTP είναι ένα σχετικά απλό πρωτόκολλο που βασίζεται σε κείμενο, όπου καθορίζονται ένας ή περισσότεροι παραλήπτες του μηνύματος και έπειτα γίνεται μεταφορά του κειμένου. Είναι ένα πρωτόκολλο πελάτη-διακομιστή, όπου το σύστημα-πελάτης μεταδίδει ένα μήνυμα ηλεκτρονικού ταχυδρομείου στο διακομιστή.

SSID

Το Αναγνωριστικό Συνόλου Υπηρεσιών (SSID) είναι το όνομα ενός ασύρματου τοπικού δικτύου (WLAN). Όλες οι ασύρματες συσκευές ενός WLAN χρησιμοποιούν το ίδιο SSID για να επικοινωνούν μεταξύ τους. Στα SSID ισχύει η διάκριση πεζών-κεφαλαίων, και έχουν 32 χαρακτήρες το ανώτατο.

Μάσκα Υποδικτύου

Η μάσκα υποδικτύου χρησιμοποιείται σε συνδυασμό με τη διεύθυνση δικτύου, για να καθοριστεί πιο μέρος της διεύθυνσης είναι η διεύθυνση του δικτύου και πιο μέρος είναι η διεύθυνση του κεντρικού υπολογιστή.

TCP/IP

Το πρωτόκολλο ελέγχου μετάδοσης (TCP) και το πρωτόκολλο Internet (IP). Το σύνολο πρωτοκόλλων επικοινωνιών που εφαρμόζουν τη δέσμη πρωτοκόλλου στην οποία εκτελούνται το Internet και τα περισσότερα εμπορικά δίκτυα.

TCR

Η αναφορά επιβεβαίωσης μετάδοσης (TCR) παρέχει λεπτομέρειες σχετικά με τη μετάδοση, όπως την κατάσταση εργασίας, το αποτέλεσμα της μετάδοσης και τον αριθμό των σελίδων που αποστέλλονται. Αυτή η αναφορά μπορεί να ρυθμιστεί ώστε να εκτυπώνεται μετά από κάθε εργασία ή μόνο μετά από αποτυχημένες μεταδόσεις.

TIFF

Η μορφή TIFF (Tagged Image File Format) είναι μια μορφή εικόνας bitmap κυμαινόμενης ανάλυσης. Το TIFF περιγράφει τα δεδομένα εικόνας που παράγονται συνήθως από σαρωτές. Οι εικόνες TIFF χρησιμοποιούν ετικέτες, λέξεις-κλειδιά που καθορίζουν χαρακτηριστικά της εικόνας που περιλαμβάνεται στο αρχείο. Αυτή η ευέλικτη μορφή που δεν εξαρτάται από την πλατφόρμα, μπορεί να χρησιμοποιηθεί για εικόνες που δημιουργήθηκαν από διάφορες εφαρμογές επεξεργασίας απεικόνισης.

Κασέτα τόνερ

Είδος φιάλης ή δοχείου μέσα σε μηχανήμα, όπως είναι οι εκτυπωτές, το οποίο περιέχει τόνερ. Το τόνερ είναι μια σκόνη που χρησιμοποιείται στους εκτυπωτές λέιζερ και τα φωτοαντιγραφικά μηχανήματα, η οποία σχηματίζει το κείμενο και τις εικόνες στο χαρτί εκτύπωσης. Το τόνερ τήκεται από συνδυασμό θερμότητας/πίεσης στον φούρνο, προκαλώντας την επικόλλησή του στις ίνες του χαρτιού.

TWAIN

Πρότυπο για σαρωτές και λογισμικό. Χρησιμοποιώντας σαρωτή συμβατό με TWAIN με πρόγραμμα που είναι συμβατό με TWAIN, μια σάρωση μπορεί να εκκινήσει μέσα από το πρόγραμμα. Είναι ένα API αποτύπωσης εικόνων για λειτουργικά συστήματα Microsoft Windows και Apple Macintosh.

Διαδρομή UNC

Η διεθνής σύμβαση ονομάτων (UNC) είναι ένα πρότυπο για πρόσβαση σε κοινόχρηστα δικτυακά στοιχεία στα Windows NT και άλλα προϊόντα Microsoft. Η μορφή μια διαδρομής UNC είναι:
`\\<όνομα_διακομιστή>\<όνομα_κοινόχρηστου_στοιχείου>\<πρόσθετος κατάλογος>`

URL

Ο Ενιαίος Εντοπιστής Πόρων (URL) είναι η γενική διεύθυνση των εγγράφων και των πόρων στο διαδίκτυο. Το πρώτο τμήμα της διεύθυνσης υποδεικνύει ποιο πρωτόκολλο θα χρησιμοποιηθεί, το δεύτερο τμήμα καθορίζει τη διεύθυνση IP ή το όνομα του τομέα όπου βρίσκεται ο πόρος.

USB

Ο ενιαίος σειριακός δίαυλος (USB) είναι ένα πρότυπο που αναπτύχθηκε από την USB Implementers Forum, Inc., για τη σύνδεση υπολογιστών και περιφερειακών. Σε αντίθεση με την παράλληλη θύρα, η θύρα USB έχει σχεδιαστεί ώστε να συνδέει ταυτόχρονα μία θύρα USB του υπολογιστή με πολλαπλά περιφερειακά.

Υδατογράφημα

Υδατογράφημα είναι μια αναγνωρίσιμη εικόνα ή μοτίβο στο χαρτί που εμφανίζεται πιο ανοιχτό όταν φωτίζεται. Τα υδατογραφήματα χρησιμοποιήθηκαν για πρώτη φορά στην Μπολόνια της Ιταλίας, το 1282. Χρησιμοποιούνταν από τους χαρτοποιούς για τη σήμανση το προϊόντος τους καθώς και σε γραμματόσημα, χαρτονομίσματα και άλλα έγγραφα που εκδίδονται από το Δημόσιο, ώστε να δυσχεραίνει την πλαστογράφηση.

WEP

Το WEP (Wired Equivalent Privacy) είναι ένα πρωτόκολλο ασφαλείας που καθορίστηκε στο IEEE 802.11 για να παρέχει τα ίδια επίπεδα ασφαλείας με αυτά ενός ασύρματου LAN. Το WEP παρέχει ασφάλεια κρυπτογραφώντας δεδομένα που μεταβιβάζονται μέσω ραδιοκυμάτων, έτσι ώστε να προστατεύονται καθώς μεταδίδονται από το ένα στο άλλο σημείο.

WIA

Το WIA (Windows Imaging Architecture) είναι μια αρχιτεκτονική απεικόνισης που χρησιμοποιήθηκε για πρώτη φορά στα Windows Me και Windows XP. Μια σάρωση μπορεί να αναγνωριστεί σε αυτά τα λειτουργικά συστήματα χρησιμοποιώντας σαρωτή συμβατό με WIA.

WPA

Το WPA (Wi-Fi Protected Access) είναι μια κατηγορία συστημάτων για την προστασία των ασύρματων (Wi-Fi) δικτύων υπολογιστών, η οποία δημιουργήθηκε για να βελτιώσει τα χαρακτηριστικά ασφαλείας του WEP.

WPA-PSK

Το WPA-PSK (WPA Pre-Shared Key) αποτελεί μια ειδική λειτουργία του WPA για μικρές επιχειρήσεις ή οικιακούς χρήστες. Στο ασύρματο σημείο πρόσβασης (WAP) και σε οποιαδήποτε ασύρματη φορητή ή επιτραπέζια συσκευή ορίζεται ένα κοινό κλειδί ή ένας κοινός κωδικός πρόσβασης. Το WPA-PSK δημιουργεί ένα μοναδικό κλειδί για κάθε περίοδο σύνδεσης ανάμεσα σε έναν ασύρματο υπολογιστή-πελάτη και το σχετικό WAP για πιο προηγμένα επίπεδα ασφάλειας.

WPS

Η Προστατευόμενη Ρύθμιση Wi-Fi (WPS) είναι ένα πρότυπο καθορισμού ενός ασύρματου οικιακού δικτύου. Εάν το ασύρματο σημείο πρόσβασής σας υποστηρίζει WPS, μπορείτε να διαμορφώσετε τη σύνδεση ασύρματου δικτύου εύκολα χωρίς υπολογιστή.

XPS

Το XML Paper Specification (XPS) είναι μια προδιαγραφή για μια γλώσσα περιγραφής σελίδας (PDL) και μια νέα μορφή εγγράφων που παρέχει πλεονεκτήματα για φορητά και ηλεκτρονικά έγγραφα, όπως αναπτύχθηκαν από τη Microsoft. Είναι μια προδιαγραφή XML που στηρίζεται σε μια νέα διαδρομή εκτύπωσης και μια νέα ανυσματική μορφή εγγράφων ανεξάρτητη από τη συσκευή.

Ε

embedded web service	
γενικές πληροφορίες	137

L

Linux	
unified driver configurator	145
απαιτήσεις συστήματος	67, 80, 88, 131, 81, 132
συνήθη προβλήματα σε περιβάλλον Linux	166

M

Macintosh	
απαιτήσεις συστήματος	66, 77, 86, 129, 79
συνήθη προβλήματα σε περιβάλλον Macintosh	165

W

Windows	
απαιτήσεις συστήματος	65, 21, 23, 85
συνήθη προβλήματα σε περιβάλλον Windows	164

A

αναλώσιμα	
αντικατάσταση της κασέτας τόνερ	44, 40, 42
παραγγελία	40
ανάλυση	
πρόβλημα χαρτιού	53
ασφάλεια	
πληροφορίες	10
ασύρματο	
WPS	
PBC	95
Καλώδιο USB	97, 92

B

Βοηθητικό πρόγραμμα παραγγελίας αναλώσιμων	136
βοηθητικό πρόγραμμα ενημέρωσης υλικολογισμικού	135

Γ

γενικά εικονίδια	9
γλωσσάριο	167

Δ

δίκτυο	
εγκατάσταση προγράμματος οδήγησης	
Linux	88
Macintosh	86
Windows	85
παρουσίαση προγραμμάτων δικτύου	83, 68
Ρύθμιση ασύρματου δικτύου	92
ρύθμιση παραμέτρων IPv6	90
δίσκος	
αλλαγή μεγέθους του δίσκου	26, 29
ρύθμιση πλάτους και μήκους	26

E

Εκτύπωση	35
ειδικές λειτουργίες εκτύπωσης	119
εκτύπωση	
Linux	131
Macintosh	129
αλλαγή των προεπιλεγμένων ρυθμίσεων εκτύπωσης	121
Windows	35
	123

πολλές σελίδες σε ένα φύλλο χαρτί		ανακατανομή τόνερ	43, 44, 41, 42, 41	πίσω όψη	17
Macintosh	129	κατανόηση του LED κατάστασης	57		
εκτύπωση N σε 1		Λ		P	
Macintosh	129	Λειτουργίες		ρυθμίσεις αγαπημένων για εκτύπωση	37
εκτύπωση ενός εγγράφου		λειτουργία μέσω εκτύπωσης	62	ρύθμιση ανάλυσης εκτύπωσης	
Linux	131	λειτουργίες	5	Linux	131
Macintosh	129	M		Σ	
εκτύπωση επικάλυψης		Μέσα εκτύπωσης		συμβάσεις	9
δημιουργία	127, 128	ειδικά μέσα	30, 32		
εμπλοκή		προτυπωμένο χαρτί	34, 62, 31, 33	T	
απεμπλοκή χαρτιού	54	μη αυτόματη τροφοδοσία στο δίσκο		τεχνικά χαρακτηριστικά	60
συμβουλές για την αποφυγή εμπλοκών χαρτιού	52	χρήση ειδικών μέσων	30	Μέσα εκτύπωσης	62
K		μπροστινή όψη	17	τοπική	
Καλώδιο USB		Π		εγκατάσταση προγράμματος οδήγησης	21, 23
εγκατάσταση προγράμματος οδήγησης	77, 80, 79, 81	προβλήματα		τοποθέτηση	
Κατάσταση εκτυπωτή Dell	143	Προβλήματα εκτύπωσης	152	ειδικά μέσα	30, 29
καθαρισμός		προβλήματα με την τροφοδοσία χαρτιού	150, 156, 151	χαρτιού στο δίσκο	27
εξωτερική επιφάνεια	46, 49	προτιμήσεις εκτυπωτή		τοποθέτηση ενός μηχανήματος	
στο εσωτερικό	47	Linux	132	ρύθμιση του υψόμετρου	120
καθαρισμός μηχανήματος	46	πίνακας ελέγχου	18	Υ	
κασέτα τόνερ				υδατογράφημα	

δημιουργία 126

Χ

χρήση της βοήθειας 37, 130